



Fontini



Fontini FROM BARCELONA TO THE WORLD
INSPIRATION, INNOVATION, CREATIVITY,
THIS IS THE SPIRIT THAT WE TRY TO CAPTURE IN OUR CREATIONS

HEADQUARTERS
Pol. Ind. Can Bernades-Subirà C/ Anoia, 15
080130 SANTA PERPETUA DE MOGODA
(Barcelona) SPAIN

SHOWROOM
Ronda Segovia, 61
Portal 2, Local 3
28 005 MADRID (SPAIN)

TEL.: (+34) 93.574.33.30
FAX: (+34) 93.574.21.19
LET'S TALK:
(+34) 902.120.103



Fontini



Behind a successful company, there is always a great team. Professionals who with their daily determination make any project come true. In Fontini we have passion with our work, with the accomplished commitments.

We would like to thank you, clients and distributors for trusting us for more than 50 years. You make possible that we create one of the biggest brand of decorative mechanisms in the market.

Hinter einem großen Unternehmen steht immer ein Team von Fachleuten, das mit seinem täglichen Einsatz jedes Projekt zum Abschluss bringt. Bei Fontini sind wir stolz auf unsere Tätigkeit, auf solide Qualitätsarbeit und auf eingehaltene Verpflichtungen.

Wir möchten allen unseren Kunden und Händlern für das in den vergangenen, mehr als 50 Jahren in uns gesetzte Vertrauen danken. Mit Ihrer Hilfe konnten wir eine der prestigeträchtigsten und anerkanntesten Marken auf dem Markt für dekoratives Elektrozubehör aufbauen.

Успешная компания - это прежде всего сплоченная команда. Профессионалы, чей ежедневный упорный труд позволяет реализовать любые проекты. Сотрудники Fontini увлечены своей работой и гордятся достигнутыми результатами.

Мы хотим поблагодарить вас - наших клиентов и дистрибьюторов - за доверие, которое вы оказываете нам уже более 50 лет. Это ваша заслуга в том, что нам удалось создать один из крупнейших брендов декоративных механизмов в мире.

Roger Font - CEO Fontini Group



P.04
NOVELTIES
NEUHEITEN
НОВИНКИ



P.06
FITTING INSTALLATION COLLECTIONS
UNTERPUTZKOLLEKTIONEN
КОЛЛЕКЦИИ УСТАНОВОЧНОЙ АРМАТУРЫ

P.06 F-37 ROTARY & ROCKING SWITCHES COLLECTION
P.24 VENEZIA ROTARY & ROCKING SWITCHES COLLECTION
P.46 GARBY COLONIAL COLLECTION

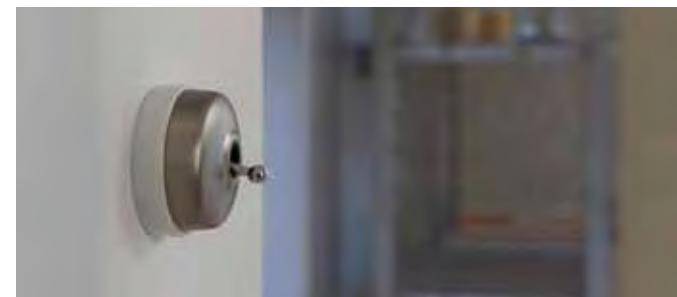

P.58
SURFACE & FITTING INSTALLATION COLLECTIONS
ÜBERPUTZ-/UNTERPUTZKOLLEKTIONEN
КОЛЛЕКЦИИ АРМАТУРЫ ДЛЯ НАРУЖНОЙ
И ВНУТРЕННЕЙ УСТАНОВКИ

P.58 GARBY COLLECTION
P.68 DIMBLER COLLECTION



P.74
DECORATIVE SURFACE INSTALLATION SYSTEMS
DEKORATIVE ÜBERPUTZSYSTEME
ДЕКОРАТИВНЫЕ СИСТЕМЫ ДЛЯ
НАРУЖНОЙ УСТАНОВКИ



P.88
COMPLEMENTS & SOUND
ZUBEHÖR & AUDIO
ДОПОЛНИТЕЛЬНЫЕ ТОВАРЫ И ЗВУК

P.88 COMPLEMENTS
P.94 SOUND



P.96
TECHNICAL INFORMATION
TECHNISCHE DATEN
ТЕХНИЧЕСКАЯ ИНФОРМАЦИЯ

NOVELTIES NEUHEITEN НОВИНКИ

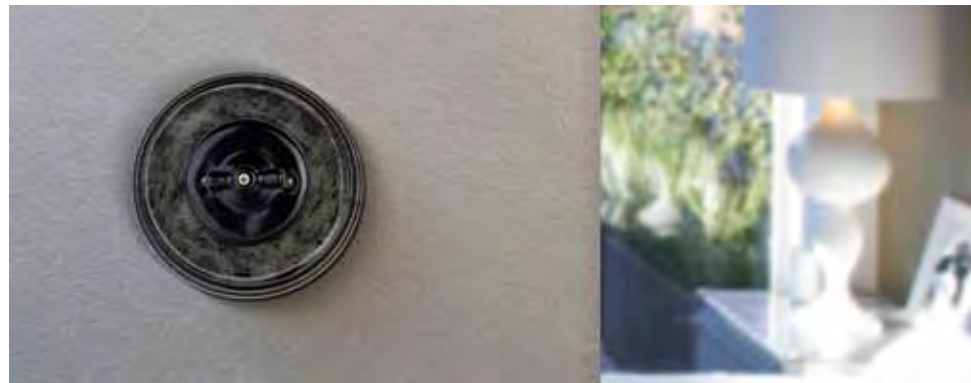

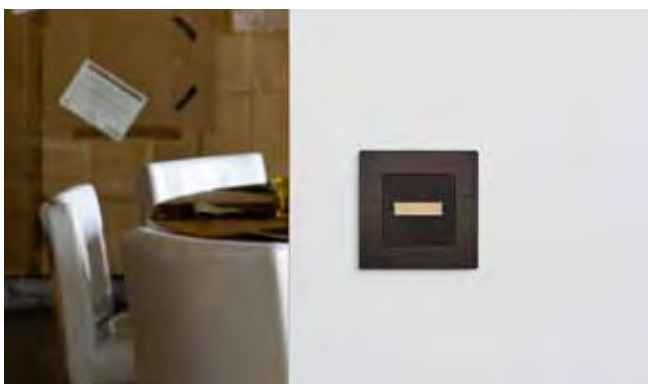

NEW FINISHES NEUE FINISHS *НОВЫЕ ПОКРЫТИЯ*

Golden and antique bronze F-37 Rocking & Rotary switches Mechanismen F-37 Rocking und Rotary Schalter in Gold und Antikbrunze *Золото и античная бронза F-37 Кулисные и поворотные выключатели*

F37 Rocking switches with square key Mechanismen F-37 Rocking Schalter mit quadratischem Kipphebel *F37 Кулисные выключатели с квадратной клавишей*

Patinated cooper, antique cooper & anthracite Metal Venezia frames Rahmen Venezia Metall Kupferpatinierung, Altkupfer und Anthrazit *Металлические рамки Venezia, черненная медь, античная красная медь и антрацит*

Metal Venezia frames for F-37 mechanisms Rahmen Venezia Metall für Elektrozubehör F-37 *Металлические рамки Venezia для механизмов F-37*

Pickling wood Garby Colonial frames Rahmen Garby Colonial aus gebeiztem Holz *Рамки Garby Colonial из мореного дерева*

Black porcelain Garby & Garby Colonial Collections Kollektionen Garby und Garby Colonial in schwarzem Porzellan *Коллекции Garby и Garby Colonial из черного фарфора*

White porcelain case Dimbler Dimbler Porzellangehäuse weiß *Корпус Dimbler из белого фарфора*



NEW DECORATIVE SURFACE INSTALLATION SYSTEMS

NEUE DEKORATIVE ÜBERPUTZSYSTEME

НОВЫЕ ДЕКОРАТИВНЫЕ СИСТЕМЫ ДЛЯ НАРУЖНОЙ УСТАНОВКИ

Metallic boxes for F-37 Rocking & Rotary switches Collections surface installation Metallgehäuse mit vernickeltem satiniertem Finish für Überputzinstallationen der Kollektionen F-37 Rocking und Rotary Schalter *Металлические корпуса для наружной установки кулисных и поворотных выключателей коллекций F-37*

3 different size metallic connection boxes satin nickel-plated and aged metal finishes Anschlussdosen aus Metall in 3 unterschiedlichen Größen mit vernickeltem, satiniertem Finish sowie in gealtertem Metall *Металлические соединительные корпуса 3 различных размеров, покрытие - глянцевое никелированное и состаренный металл*

2 element metallic boxes for Venezia & Garby Colonial Collections mechanisms & accessories installation Metallgehäuse für 2 Elemente zur Installation des Elektrozubehörs und Accessoires der Kollektionen Venezia und Garby Colonial *Металлические корпуса из 2 элементов для коллекций механизмов и аксессуаров Venezia и Garby Colonial*

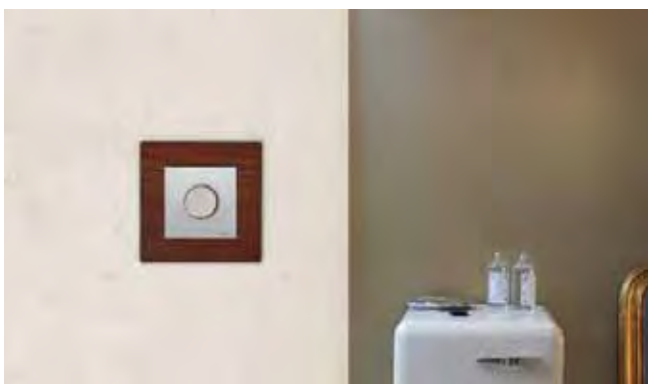

NEW FUNCTIONS NEUE FUNKTIONEN *НОВЫЕ ФУНКЦИИ*

Double telephone & 6 RJ category for all Fontini collections Doppelte Telefon- und doppelte RJ-Steckdosen der Kategorie 6 für alle Fontini-Kollektionen *Двухместные розетки телефон/6 RJ для всех коллекций Fontini*

Rocking Pushbutton Drucktaster des Typs Rocking *Нажимная кнопка кулисного типа*

Rocking double pushbutton Doppelter Drucktaster des Typs Rocking *Двойная нажимная кнопка кулисного типа*

Timer pushbutton Drucktaster-Zeitschalter *Нажимная кнопка таймера*

Luminous marker / Emergency marker Leuchtschalter/Notfall-Leuchtschalter *Светящийся маркер / Маркер для экстренных ситуаций*



Interior Design: Carmen Barasona
Innenausstattung: Carmen Barasona
Дизайн интерьера: Carmen Barasona

F-37 Rocking and Rotary switches Collection



Interior Design: Carmen Barasona – Photography: Benjamín Alcázar
Innenausstattung: Carmen Barasona – Fotografie: Benjamín Alcázar
Дизайн интерьера: Carmen Barasona – Фотографии: Benjamín Alcázar

Fitting installation.

10AX - 250V[~] mechanisms.

10/16A - 250V[~] earthing sockets.

Silver contacts with high breaking power.

Massif ash tree wood and melt glass frames.

**Frames for vertical or horizontal installations,
fitted in universal boxes.**

Installation in standard box with screws.

Unterputzinstallation.

Mechanismen 10 AX - 250 V[~]

Steckdose 16 A - 250 V[~]

Hochbruchsichere Silberkontakte.

**Holzrahmen aus massiver Esche und
geschmolzenem Glas.**

Rahmen für vertikale und horizontale Installation.

Installation in Universalgehäuse mit Schrauben.

Установка арматуры.

Механизмы 10 AX - 250 В[~].

Розетки 16 А - 250 В[~] с заземлением.

**Серебряные контакты с высокой мощностью
размыкания цепи.**

Рамки из массива ясеня и расплавленного стекла.

**Рамки для вертикальной и горизонтальной
установки, вставленные в универсальные корпуса.**

Установка в стандартную коробку с винтами.

F-37 ROCKING SWITCHES

NEW



Square chrome-plated key, white cover, white glass frame

Verchromter quadratischer Kipphebel, weiße Abdeckung, Glasrahmen weiß

Квадратная хромированная клавиша, белая накладка, белая стеклянная рамка

NEW



Square chrome-plated key, metallic cover, wengue wood frame

Verchromter quadratischer Kipphebel, Abdeckung metallisiert, Rahmen Wengeholz

Квадратная хромированная клавиша, накладка «металлик», деревянная рамка цвета «венге»



Chrome-plated key, white cover, blue reflex glass frame

Verchromter Kipphebel, Abdeckung weiß, Glasrahmen blau reflektierend

Хромированная клавиша, белая накладка, синяя зеркальная стеклянная рамка



Chrome-plated key, white cover, cherry tree wood frame

Verchromter Kipphebel, Abdeckung weiß, Rahmen Kirschbaumholz

Хромированная клавиша, белая накладка, деревянная рамка «вишня»



Golden key, brown cover, wengue wood frame

Vergoldeter Kipphebel, Abdeckung braun, Rahmen Wengeholz

Золотистая клавиша, коричневая накладка, деревянная рамка цвета «венге»

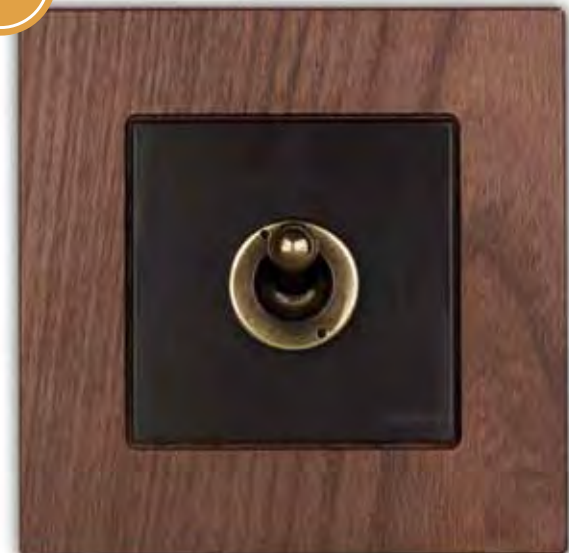

Antique bronze key, brown cover, tobacco wood frame

Kipphebel Antikbronze, Abdeckung braun, Holzrahmen Tabak

Клавиша «античная бронза», коричневая накладка, деревянная рамка табачного цвета

F-37 ROTARY SWITCHES



Stainless steel knob, white cover, white glass frame

Knopf Edelstahl, Abdeckung weiß, Glasrahmen weiß

Кнопка - нержавеющей сталь, белая накладка, белая стеклянная рамка



Stainless steel knob, white cover, reflex blue glass frame

Knopf Edelstahl, Abdeckung weiß, Glasrahmen blau reflektierend

Кнопка - нержавеющей сталь, белая накладка, синяя зеркальная стеклянная рамка



Stainless steel knob, metallic cover, wengue wood frame

Knopf Edelstahl, Abdeckung weiß, Rahmen Wengeholz

Кнопка - нержавеющей сталь, накладка «металлик», деревянная рамка цвета «венге»



Stainless steel knob, metallic cover, cherry tree wood frame

Knopf Edelstahl, Abdeckung metallisiert, Rahmen Kirschbaumholz

Кнопка - нержавеющей сталь, накладка «металлик», деревянная рамка «вишня»



Golden knob, brown cover, wengue wood frame

Knopf vergoldet, Abdeckung braun, Rahmen Wengeholz

Золотистая кнопка, коричневая накладка, деревянная рамка цвета «венге»















Antique bronze knob, brown cover, tobacco wood frame

Knopf Antikbronze, Abdeckung braun, Holzrahmen Tabak

Кнопка «античная бронза», коричневая накладка, деревянная рамка табачного цвета















F-37 Rocking Switches Collection

	Set Serie Серия	Code Code Код	Finish Finish Отделка	Packaging Verpackung Упаковка	
	68	306	26 61	ref. 2 	1 Unit Einheit единица
	68	308		ref. 2 	
	68	304		ref. 2 	
	68	314		ref. 2 	
	68	312		ref. 2 	
	68	300	26 61	ref. 2 	1 Unit Einheit единица
	68	302	26 61	ref. 2 	
	68	342	26 61	ref. 2 	1 Unit Einheit единица
	37	343	26 61	ref. 2 	<p>(*Dimmer with pulsation control, using the 37347000 / 37346000 accessories (electronic dimmer 900 / 500W) from the page 50, every pushbutton could be used as electronic dimmer.</p> <p>(*) Tastregler, mit den Accessoires 37347000 / 37346000 (elektronischer Dimmer für 900 / 500 W) von Seite 50 wird jeder Drucktaster zu einem elektronischen Intensitätsregler.</p> <p>(*) Регулятор нажимного типа: используя вспомогательные устройства 37347000 / 37346000 (электронные диммеры 900 / 500Вт) со стр. 50, можно превратить любой нажимный выключатель в электронный регулятор освещенности.</p>



	Set Serie Серия	Code Code Код	Finish Finish Отделка	Packaging Verpackung Упаковка	
 <p>Pushbutton 10A - 250V~ 24V DC Drucktaster 10 A - 250 V~ - 24 V DC Нажимная кнопка 10 А - 250 В~ 24 В пост. тока</p>	37	310	26 61	ref. 2 	<p>Dimmer with pulsation control, using the 37347000 / 37346000 accessories (electronic dimmer 900 / 500W) from the page 50, every pushbutton could be used as electronic dimmer.</p> <p>Tastregler, mit den Accessoires 37347000 / 37346000 (elektronischer Dimmer für 900 / 500 W) von Seite 50 wird jeder Drucktaster zu einem elektronischen Intensitätsregler.</p> <p>Регулятор нажимного типа: используя вспомогательные устройства 37347000 / 37346000 (электронные диммеры 900 / 500Вт) со стр. 50, можно превратить любой нажимный выключатель в электронный регулятор освещенности.</p>
 <p>Dimmer two-way switch power 40-500W (for incandescence and halogen bulbs) Dimmerschalter Leistung 40 - 500 W (Glüh- und Halogenlampen) Двухпозиционный переключатель регулирования освещенности, мощность 40-500 Вт (для ламп накаливания и галогеновых ламп)</p>	37	332	26 61	ref. 2 	<p>1 Unit Einheit единица</p>
 <p>Dimmer for motors 6A-250V~ Motorenregler 6A - 250 V~ Реостат для электромоторов 6 А-250 В~</p>	37	331	26 61	ref. 2 	<p>1 Unit Einheit единица</p>
 <p>Potentiometer for volume regulation Potentiometer für die Lautstärkenregelung Потенциометр регулировки громкости</p> <p>Radio tuner & volume control Radioempfänger und Lautstärkenregler Радиотюнер и регулятор громкости</p>	37 37	924 925	26 61 26 61	ref. 2 	<p>See technical information at page 110. Siehe technische Hinweise auf Seite 110. См. технические данные на стр. 110.</p> <p>1 Unit Einheit единица</p>

F-37 Rocking Switches Collection

	Set Serie Серия	Code Code Код	Finish Finish Отделка	Packaging Verpackung Упаковка	
	67	306	See finishes Siehe Finishes См. варианты отделки	ref. 2 	1 Unit Einheit единица
	67	308		ref. 2 	
	67	304		ref. 2 	
	67	314		ref. 2 	
	67	312		ref. 2 	
	67	300	See finishes Siehe Finishes См. варианты отделки	ref. 2 	1 Unit Einheit единица
	67	302		ref. 2 	
	67	345			
 	67	342	See finishes Siehe Finishes См. варианты отделки	ref. 2 	1 Unit Einheit единица
	37	310	See finishes Siehe Finishes См. варианты отделки	ref. 2 	1 Unit Einheit единица
	37	316			

FINISH FINISH ОТДЕЛКА



54.
Golden/Brown
Gold/Braun
Золотистый/коричневый



57.
Antique bronze/Brown
Antikbronze/Braun
Античная бронза/коричневый

















26.
Chrome-plated/White
Verchromt/Weiß
Хромированный/белый

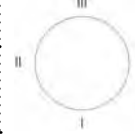

61.
Chrome-plated/Metallic
Verchromt/Metallisiert
Хромированный/«металлик»

	Set Serie Серия	Code Code Код	Finish Finish Отделка	Packaging Verpackung Упаковка	
	37	343	See finishes Siehe Finishs См. варианты отделки	ref. 2 	<p>Dimmer with pulsation control, using the 37347000 / 37346000 accessories (electronic dimmer 900 / 500W) from the page 50, every pushbutton could be used as electronic dimmer.</p> <p>Tastregler, mit den Accessoires 37347000 / 37346000 (elektronischer Dimmer für 900 / 500 W) von Seite 50 wird jeder Drucktaster zu einem elektronischen Intensitätsregler.</p> <p>Регулятор нажимного типа: используя вспомогательные устройства 37347000 / 37346000 (электронные диммеры 900 / 500Вт) со стр. 50, можно превратить любой нажимный выключатель в электронный регулятор освещенности.</p>
	37	332	See finishes Siehe Finishs См. варианты отделки	ref. 2 	<p>1 Unit Einheit единица</p>
	37	331	See finishes Siehe Finishs См. варианты отделки	ref. 2 	<p>1 Unit Einheit единица</p>
	37	924	See finishes Siehe Finishs См. варианты отделки	ref. 2 	<p>See technical information at page 110. Siehe technische Hinweise auf Seite 110. См. технические данные на стр. 110.</p>
<p>Radio tuner & volume control Radioempfänger und Lautstärkenregler Радиотюнер и регулятор громкости</p>	37	925			

	Set Serie Серия	Code Code Код	Finish Finish Отделка	Packaging Verpackung Упаковка	
	One pole switch 10AX - 250V~ Einpoliger Unterbrecherschalter 10 AX - 250 V~ Однополюсный выключатель 10 AX - 250 В~	37	306	See finishes Siehe Finishes См. варианты отделки	ref. 2 
	Two-way switch 10AX - 250V~ Zweiwegschalter 10 AX - 250 V~ Двухпозиционный выключатель 10 AX - 250 В~	37	308		ref. 2 
	Crossing switch 10AX - 250V~ Kreuzschalter 10 AX - 250 V~ Перекрестный выключатель 10 AX - 250 В~	37	304		ref. 2 
	Two pole switch 10AX - 250V~ Zweipoliger Unterbrecherschalter 10 AX - 250 V~ Двухполюсный выключатель 10 AX - 250 В~	37	314		ref. 2 
1 Unit Einheit единица					
	Double switch 10AX - 250V~ Doppelschalter 10 AX - 250 V~ Двойной выключатель 10 AX - 250 В~	37	300	See finishes Siehe Finishes См. варианты отделки	ref. 2 
	Double two-way switch 10AX - 250V~ Zweiwegschalter doppelt 10 AX - 250 V~ Двойной двухпозиционный выключатель 10 AX - 250 В~	37	302		ref. 2 
	Rotary pushbutton 10AX - 250 V~* Drehschalter 10 AX - 250 V~* Поворотно-нажимный выключатель 10AX - 250В~*	37	328		
	Double rotary pushbutton 10AX - 250 V~ * Zweipoliger Unterbrecherschalter 10 AX - 250 V~ Двойной поворотно-нажимный выключатель 10AX - 250В~*	37	344		
 <ul style="list-style-type: none"> 0 Both circuits Off I A circuit On II Both circuits On III B circuit On, A Off <ul style="list-style-type: none"> 0 Geschlossene Kreisläufe I Kreislauf A offen II Kreisläufe A und B offen III Kreislauf A geschlossen und B offen <ul style="list-style-type: none"> 0 Обе цепи выключены I Включена цепь A II Обе цепи включены III Цепь B включена, A выключена <p>302 0 position depends on the position of the other two-way switch Die Position 0 variiert in Abhängigkeit der Position des anderen Schalters. Положение 0 зависит от положения второго двухпозиционного выключателя</p>					
1 Unit Einheit единица					
	Pushbutton 10A - 250V~ 24V DC* Drucktaster 10 A - 250 V~ - 24 V DC* Нажимная кнопка 10 A - 250 В~ 24 В пост. тока*	37	310	See finishes Siehe Finishes См. варианты отделки	ref. 2 
	Timer pushbutton 10A 250V~ (30 sec. to 10 min.) (incandescence and halogen) Drucktaster mit Zeitschalter 10A - 250 V~ (30 Sek. bis 10 Min.) (Glüh- und Halogenlampen) Нажимная кнопка таймера 10A 250В~ (30 сек. - 10 мин.) (для ламп накаливания и галогеновых ламп)	37	316		ref. 2 
1 Unit Einheit единица					
	Double pushbutton 10A - 250V~ 24V DC* Doppeller Drucktaster 10 A - 250 V~ - 24 V DC* Сдвоенная нажимная кнопка 10 A - 250 В ~ 24 В пост. тока*	37	343	See finishes Siehe Finishes См. варианты отделки	ref. 2 
<p>(*)Dimmer with pulsation control, using the 37347000 / 37346000 accessories (electronic dimmer 900 / 500W) from the page 50, every pushbutton could be used as electronic dimmer.</p> <p>(*) Tastregler, mit den Accessoires 37347000 / 37346000 (elektronischer Dimmer für 900 / 500 W) von Seite 50 wird jeder Drucktaster zu einem elektronischen Intensitätsregler.</p> <p>(*) Регулятор нажимного типа: используя вспомогательные устройства 37347000 / 37346000 (электронные диммеры 900 / 500Вт) со стр. 50, можно превратить любой нажимный выключатель в электронный регулятор освещенности.</p>					
1 Unit Einheit единица					

FINISH FINISH ОТДЕЛКА



54.
Golden/Brown
Gold/Braun
Золотистый/коричневый

















57.
Antique bronze/Brown
Antikbrunze /Braun
Античная бронза/коричневый







25.
Stainless Steel/White
Edelstahl/Weiß
Нержавеющая сталь/белый



51.
Stainless steel/Metallic
Edelstahl/Metallisiert
Нержавеющая сталь/металлик

		Set Serie Серия	Code Code Код	Finish Finish Отделка	Packaging Verpackung Упаковка	
	<p>Electric blinds mechanism 10A - 250V~ for 2.5 A motors Mechanismus für Rollläden 10 A - 250 V~ für Motoren 2,5 A Механизм для штор с электроприводом 10 А - 250 В~ для электродвигателей 2,5 А</p>	37	342	See finishes Siehe Finishes См. варианты отделки	ref. 2 	
						1 Unit Einheit единица
	<p>Card switch mechanism with luminous indicator Kartenschalter mit Leuchtanzeige Механизм карточного выключателя со светящимся индикатором</p>	37	935	05 White Weiß Белый	ref. 2 	
	<p>Switch two way switch 1 micro 6A-250V~ Unterbrecher-Wechselschalter 1 Mikroschalter 6 A-250 V~ Двухпозиционный выключатель, 1 микропрерыватель 6 А - 250 В~</p>			03 Brown Braun Коричневый	ref. 2 	
	<p>Switch two way switch 2 micro 6A-250V~ Unterbrecher-Wechselschalter 2 Mikroschalter 6 A-250 V~ Двухпозиционный выключатель, 2 микропрерывателя, 6 А-250 В~</p>	37	936	50 Metallic Metallisiert Металлик	ref. 2 	Installation with relays is recommended Es wird eine Installation mit Relais empfohlen При установке рекомендуется использовать реле
						1 Unit Einheit единица
	<p>Luminous marker 230V~ white - green - red Leuchtschalter 230 V~ weiß - grün - rot Светящийся маркер 230 В~ белый - зеленый - красный</p>	37	755	05 White Weiß Белый	ref. 2 	
	<p>Luminous marker 12/24V DC white - green - red Leuchtschalter 12/24 V DC weiß - grün - rot Светящийся маркер 12/24 В пост. тока, белый - зеленый - красный</p>	37	756	03 Brown Braun Коричневый	ref. 2 	
	<p>Emergency marker 230V~ Notfall-Leuchtschalter 230 V~ Маркер для экстренных ситуаций 230 В~</p>	37	760	50 Metallic Metallisiert Металлик	ref. 2 	
						1 Unit Einheit единица
	<p>Socket outlet 2 poles without earth 16A - 250V~ with shutters Steckdose 16 A - 250 V~ mit Einsteckschutz Розетка двухполюсная без заземления 16 А - 250 В~ со шторками</p>	37	209	05 White Weiß Белый	ref. 2 	
				03 Brown Braun Коричневый		
				50 Metallic Metallisiert Металлик		Only for replacement Nur für Ersatz Только для замены
						1 Unit Einheit единица
	<p>German 2 poles socket with earth 16A -250V~ with shutters Schuko-Steckdose mit Einsteckschutz 16 A - 250 V~ Немецкая двухполюсная розетка с заземлением 16 А -250 В~ со шторками</p>	37	212	05 White Weiß Белый	ref. 2 	
				03 Brown Braun Коричневый		
				50 Metallic Metallisiert Металлик		
						1 Unit Einheit единица









		Set Serie Серия	Code Code Код	Finish Finish Отделка	Packaging Verpackung Упаковка	
	<p>French 2 pole socket with earth pin 16A - 250V~ with shutters Steckdose mit französischem Erdungsstift 16 A - 250 V~ mit Einsteckschutz Французская двухполюсная розетка с контактом заземления 16 A - 250 В~, со шторками</p>	37	208	<p>05 White Weiß Белый 03 Brown Braun Коричневый 50 Metallic Metallisiert Металлик</p>	ref. 2 	
	<p>6 ways double telephone socket Telefonsteckdose doppelt 6-polig 6-контактная двухместная телефонная розетка</p>	37	706	<p>05 White Weiß Белый 03 Brown Braun Коричневый 50 Metallic Metallisiert Металлик</p>	ref. 2 	<p>1 line and 2 ways. Possibility of 2 independent lines (see technical notes at page 108). 1 Leitung und 2 Ausgänge. 2 unabhängige Leitungen möglich (siehe technische Hinweise auf Seite 108). 1 линия, 2 выхода. Возможность подключения 2 отдельных линий (на стр. 108).</p>
	<p>Double 6 RJ45 CAT socket Doppelsteckdose RJ45 CAT 6 Двухместная розетка 6 RJ45 CAT</p>	37	707	<p>05 White Weiß Белый 03 Brown Braun Коричневый 50 Metallic Metallisiert Металлик</p>	ref. 2 	
	<p>6 ways telephone socket + 6 RJ45 CAT Telefonsteckdose 6-polig + RJ45 CAT6 6-контактная телефонная розетка + 6 RJ45 CAT</p>	37	708	<p>05 White Weiß Белый 03 Brown Braun Коричневый 50 Metallic Metallisiert Металлик</p>	ref. 2 	
	<p>R/TV and SAT socket outlets R/TV und SAT Steckdose, entzerrt Розетки R/TV и SAT</p>	37	712	<p>05 White Weiß Белый 03 Brown Braun Коричневый 50 Metallic Metallisiert Металлик</p>	ref. 2 	<p>See technical information at page 107. Siehe technische Hinweise auf Seite 107. См. технические данные на стр. 107.</p>
	<p>Single socket Einfachsteckdose Одноместная розетка</p>	37	713		ref. 2 	
	<p>Intermediate A Durchgangsdose A Промежуточная A</p>	37	714		ref. 2 	
	<p>Intermediate B Durchgangsdose B Промежуточная B</p>	37	711		ref. 2 	
	<p>Final socket Enddose Оконечная розетка</p>	37	715		ref. 2 	
	<p>Only cover Nur Deckel Только накладка</p>	37	715		ref. 2 	

1 Unit Einheit единица

1 Unit Einheit единица

1 Unit Einheit единица

1 Unit Einheit единица

		Set Serie Серия	Code Code Код	Finish Finish Отделка	Packaging Verpackung Упаковка	
	Dimmer two-way switch power 40-500W (for incandescence and halogen bulbs) Dimmerschalter Leistung 40 - 500 W (Glüh- und Halogenlampen) Двухпозиционный переключатель регулирования освещенности, мощность 40-500 Вт (для ламп накаливания и галогеновых ламп)	37	332	See finishes Siehe Finishes См. варианты отделки	ref. 2 	See technical information at page 106. Siehe technische Hinweise auf Seite 106. См. технические данные на стр. 106.
	Dimmer for motors 6A-250V~ Motorenregler 6A - 250 V~ Реостат для электромоторов 6 А-250 В~	37	331	See finishes Siehe Finishes См. варианты отделки	ref. 2 	
	Floor heating thermostat with sensor cable Heizungsthermostat für Bodenheizung, einschließlich Temperaturfühler Термостат подогрева пола с кабелем датчика	37	721	05 White Weiß Белый	ref. 2 	
	Room temperature thermostate Raumtemperatur-Thermostat Термостат регулировки температуры в помещении	37	722		ref. 2 	
	Presence and sound detector 180° Schall- und Präsenzmelder 180° Детектор присутствия и звука 180°	37	750	05 White Weiß Белый 50 Metallic Metallisiert Металлик	ref. 2 	

1 Unit Einheit единица

1 Unit Einheit единица

1 Unit Einheit единица

1 Unit Einheit единица

FINISH FINISH ОТДЕЛКА



54.
Golden/Brown
Gold/Braun
Золотистый/коричневый













57.
Antique bronze/Brown
Antikbronze/Braun
Античная бронза/коричневый



25.
Stainless Steel/White
Edelstahl/Weiß
Нержавеющая сталь/белый



51.
Stainless steel/Metallic
Edelstahl/Metallisiert
Нержавеющая сталь/металлик

		Set Serie Серия	Code Code Код	Finish Finish Отделка	Packaging Verpackung Упаковка	
	Cable outlet cover Abdeckung Kabelausgang Крышка кабельного вывода	37	927	05 White Weiß Белый 03 Brown Braun Коричневый 50 Metallic Metallisiert Металлик	ref. 2 	1 Unit Einheit единица
	Blind cover Blindabdeckung Щиток	37	656	05 White Weiß Белый 03 Brown Braun Коричневый 50 Metallic Metallisiert Металлик	ref. 2 	1 Unit Einheit единица
	Potentiometer for volume regulation Potentiometer für die Lautstärkenregelung Потенциометр регулировки громкости	37	924	See finishes Siehe Finishes См. варианты отделки	ref. 2 	See technical notes at page 110. Siehe technische Hinweise auf Seite 110. См. технические данные на стр. 110. 1 Unit Einheit единица
	Radio tuner & volume control Radioempfänger und Lautstärkenregler Радиотюнер и регулятор громкости	37	925	See finishes Siehe Finishes См. варианты отделки	ref. 2 	1 Unit Einheit единица
	Loudspeaker for universal box Power 2W Impedance 16 Ω Lautsprecher für Universalgehäuse Leistung 2 W, Impedanz 16 Ω Динамик для универсальной аудиосистемы Мощность 2 Вт, сопротивление 16 Ω	37	926	05 White Weiß Белый 03 Brown Braun Коричневый 50 Metallic Metallisiert Металлик	ref. 2 	See technical notes at page 110. Siehe technische Hinweise auf Seite 110. См. технические данные на стр. 110. 1 Unit Einheit единица

FINISH FINISH ОТДЕЛКА



54.
Golden/Brown
Gold/Braun
Золотистый/коричневый









57.
Antique bronze/Brown
Antikbrunze/Braun
Античная бронза/коричневый











25.
Stainless Steel/White
Edelstahl/Weiß
Нержавеющая сталь/белый











51.
Stainless steel/Metallic
Edelstahl/Metallisiert
Нержавеющая сталь/металлик

		Set Serie Серия	Code Code Код	Finish Finish Отделка	Packaging Verpackung Упаковка	
	Loudspeaker socket 2 ways Lautsprecheranschluss, 2 Ausgänge Розетка для динамика с 2 выходами	37	905	05 White Weiß Белый 03 Brown Braun Коричневый 50 Metallic Metallisiert Металлик	ref. 2 	1 Unit Einheit единица
	Adaptor for EGI® sound controls Adapter für Tonsteuerung EGI® Адаптер для регуляторов звука EGI®	37	944	05 White Weiß Белый 10 Black Schwarz Черный	ref. 2 	1 Unit Einheit единица
	Adaptor for TEZ® and Sonbel® sound controls Adapter für Tonsteuerung TEZ® und Sonbel® Адаптер для регуляторов звука TEZ® и Sonbel®	37	945	05 White Weiß Белый 10 Black Schwarz Черный	ref. 2 	1 Unit Einheit единица
	Buzzer 220V 80dB intermittent Summer 220 V, 80 dB, unterbrochen Зуммер 220 В 80 дБ, прерывистый	37	390	05 White Weiß Белый 03 Brown Braun Коричневый 50 Metallic Metallisiert Металлик	ref. 2 	See technical information at page 105. Siehe technische Hinweise auf Seite 105. См. технические данные на стр. 105. 1 Unit Einheit единица

		Set Serie Серия	Code Code Код	Finish Finish Отделка	Packaging Verpackung Упаковка	
	1 element wood frame Holzrahmen 1 Element Одноместная деревянная рамка 90x90x11mm	37	801	See finishes Siehe Finishes См. варианты отделки	ref. 2 	1 Unit Einheit единица
	2 elements wood frame Holzrahmen 2 Elemente Двухместная деревянная рамка 90x162x11mm	37	802	See finishes Siehe Finishes См. варианты отделки	ref. 2 	1 Unit Einheit единица
	3 elements wood frame Holzrahmen 3 Elemente Трехместная деревянная рамка 90x233x11mm	37	803	See finishes Siehe Finishes См. варианты отделки	ref. 2 	1 Unit Einheit единица
	4 elements wood frame Holzrahmen 4 Elemente Четырехместная деревянная рамка 90x299x11mm	37	804	See finishes Siehe Finishes См. варианты отделки	ref. 2 	1 Unit Einheit единица



		Set Serie Серия	Code Code Код	Finish Finish Отделка	Packaging Verpackung Упаковка	
	1 element glass frame Glasrahmen 1 Element Одноместная стеклянная рамка 90x90x12mm	37	801	See finishes Siehe Finishes См. варианты отделки	ref. 2 	1 Unit Einheit единица
	2 elements glass frame Glasrahmen 2 Elemente Двухместная стеклянная рамка 90x162x12mm	37	802	See finishes Siehe Finishes См. варианты отделки	ref. 2 	1 Unit Einheit единица
	3 elements glass frame Glasrahmen 3 Elemente Трехместная стеклянная рамка 90x233x12mm	37	803	See finishes Siehe Finishes См. варианты отделки	ref. 2 	1 Unit Einheit единица
	4 elements glass frame Glasrahmen 4 Elemente Рамка из стекла для 4 элементов 90x305x12mm	37	804	See finishes Siehe Finishes См. варианты отделки	ref. 2 	1 Unit Einheit единица



07.
Reflex Blue
Blau reflektierend
Синий зеркальный



66.
White
Weiß
Белый



66.
Apple Green
Apfelgrün
Зеленое яблоко



Interior Design: Carmen Barasona
Innenausstattung: Carmen Barasona
Дизайн интерьера: Carmen Barasona

Venezia Rocking and Rotary switches Collection



Interior Design: Pepe Leal – Photography: Benjamín Alcázar
Innenausstattung: Pepe Leal – Fotografie: Benjamín Alcázar
Дизайн интерьера: Pepe Leal – Фотографии: Benjamín Alcázar

Fitting installation.

10AX - 250V~ mechanisms.

10/16A - 250V~ earthing sockets.

Silver contacts with high breaking power.

Wooden, brass & porcelain frames.

Frames for vertical or horizontal installations.

Installation in standard box with screws.

Unterputzinstallation.

Mechanismen 10 AX - 250 V~

Steckdose 16 A - 250 V~

Hochbruchsichere Silberkontakte.

Rahmen aus Holz, Messing und Porzellan.

Rahmen für vertikale und horizontale Installation.

Installation in Universalgehäuse mit Schrauben.

Установка арматуры.

Механизмы 10 AX - 250 В~.

Розетки 16 А - 250 В~ с заземлением.

*Серебряные контакты с высокой мощностью
размыкания цепи.*

Деревянные, медные и фарфоровые рамки.

Рамки для вертикальной и горизонтальной установки.

Установка в стандартную коробку с винтами.

VENEZIA ROCKING SWITCHES

NEW



**Antique bronze key, square brown cover,
antique bronze brass frame**

Kipphebel Antikbronze, Abdeckung quadratisch,
braun, Rahmen Messing in Antikbronzeoptik
Клавиша «античная бронза», квадратная
коричневая накладка, медная рамка
«античная бронза»

NEW



**Square chrome-plated key, square metallic
cover, satin nickel-plated brass frame**

Kipphebel verchromt, quadratisch, Abdeckung
quadratisch, metallisiert, Rahmen vernickeltes,
satiniertes Messing
Квадратная хромированная клавиша, ква-
дратная накладка «металлик», глянцевая
никелированная медная рамка

NEW



**Antique bronze key, round brown cover, antique
cooper brass frame**

Kipphebel Antikbronze, Abdeckung rund, braun,
Rahmen aus Messing in Antikkupferoptik
Клавиша «античная бронза», круглая коричневая
накладка, медная рамка «античная красная медь»



Golden key, round white cover, Oval walnut colored beech wood frame

Kipphebel vergoldet, Abdeckung rund, weiß, Holzrahmen oval, nussbraun

Золотистая клавиша, круглая белая накладка, овальная буковая рамка цвета «орех»



Antique bronze key, round white cover, Clásica sapelly wood frame

Kipphebel Antikbronze, Abdeckung rund, weiß, Holzrahmen klassisch, Sapelly

Клавиша «античная бронза», круглая белая накладка, деревянная рамка Clásica сапелли



Chrome-plated key, round white cover, Carré sapelly wood frame

Kipphebel verchromt, Abdeckung rund, weiß, Holzrahmen Carré Sapelly

Хромированная клавиша, круглая белая накладка, деревянная рамка Carré сапелли

VENEZIA ROTARY SWITCHES



Golden knob, square brown cover, golden brass frame

Knopf vergoldet, Abdeckung quadratisch, braun, Rahmen Messing vergoldet

Золотистая кнопка, квадратная коричневая накладка, золотистая медная рамка



Antique bronze knob, round brown cover, patinated cooper brass frame

Knopf Antikbronze, Abdeckung rund, braun, Rahmen Messing mit Kupferpatinierung

Кнопка «античная бронза», круглая коричневая накладка, медная рамка «черненная медь»



Wood knob, round white cover, Carré sapelly wood frame

Knopf Holz, Abdeckung rund, weiß, Holzrahmen Carré Sapelly

Деревянная кнопка, круглая белая накладка, деревянная рамка Carré sapelly



Golden knob, round white cover, Toscana walnut colored beech wood frame

Knopf vergoldet, Abdeckung rund, weiß, Holzrahmen Toscana nussbraun

Золотистая кнопка, круглая белая накладка, буковая рамка Toscana цвета «орех»



Golden knob, round white cover, green-gold wood frame

Knopf vergoldet, Abdeckung rund, weiß, Holzrahmen grün - vergoldet

Золотистая кнопка, круглая белая накладка, желто-зеленая деревянная рамка















White porcelain knob, round white cover, grey - gold wood frame

Knopf Porzellan weiß, Abdeckung rund, weiß, Holzrahmen grau - vergoldet

Белая фарфоровая кнопка, круглая белая накладка, серо-желтая деревянная рамка









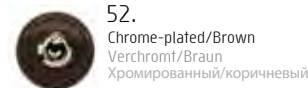
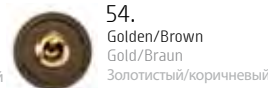
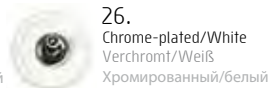
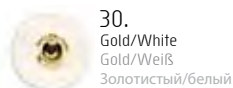



Venezia Rocking Switches Collection

	Set Serie Серия	Code Code Код	Finish Finish Отделка	Packaging Verpackung Упаковка	
	65	306	See finishes Siehe Finishs См. варианты отделки	ref. 2 	1 Unit Einheit единица
	65	308		ref. 2 	
	65	304		ref. 2 	
	65	314		ref. 2 	
	65	312		ref. 2 	
	65	312		ref. 2 	
	65	300	See finishes Siehe Finishs См. варианты отделки	ref. 2 	(*)Dimmer with pulsation control, using the 37347000 / 37346000 accessories (electronic dimmer 900 / 500W) from the page 50, every pushbutton could be used as electronic dimmer. (*) Tastregler, mit den Accessoires 37347000 / 37346000 (elektronischer Dimmer für 900 / 500 W) von Seite 50 wird jeder Drucktaster zu einem elektronischen Intensitätsregler. (*) Регулятор нажимного типа: используя вспомогательные устройства 37347000 / 37346000 (электронные диммеры 900 / 500Вт) со стр. 50, можно превратить любой нажимный выключатель в электронный регулятор освещенности.
	65	302		ref. 2 	
	65	345		ref. 2 	
	65	342	See finishes Siehe Finishs См. варианты отделки	ref. 2 	1 Unit Einheit единица

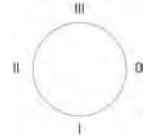
Mechanisms are combinable with Venezia frames and accessories
 Kombinierbare Mechanismen mit Rahmen und Accessoires Venezia
 Механизмы совместимы с рамками и аксессуарами серии Venezia

FINISH FINISH ОТДЕЛКА



	Set Serie Серия	Code Code Код	Finish Finish Отделка	Packaging Verpackung Упаковка	
 <p>One pole switch 10AX - 250V~ Einpoliger Unterbrecherschalter 10 AX - 250 V~ Однополюсный выключатель 10 AX - 250 В~</p> <p>Two-way switch 10AX - 250V~ Zweiwegschalter 10 AX - 250 V~ Двухпозиционный выключатель 10 AX - 250 В~</p> <p>Crossing switch 10AX - 250V~ Kreuzschalter 10 AX - 250 V~ Перекрестный выключатель 10 AX - 250 В~</p> <p>Two-pole switch 10AX - 250V~ Zweipoliger Unterbrecherschalter 10 AX - 250 V~ Двухполюсный выключатель 10 AX - 250 В~</p>	35	306	See finishes Siehe Finishes См. варианты отделки	ref. 2 	<p>1 Unit Einheit единица</p>
	35	308		ref. 2 	
	35	304		ref. 2 	
	35	314		ref. 2 	
 <p>Double switch 10AX - 250V~ Doppelschalter 10 AX - 250 V~ Двойной выключатель 10 AX - 250 В~</p> <p>Double two-way switch 10AX - 250V~ Zweiwegschalter doppelt 10 AX - 250 V~ Двойной двухпозиционный выключатель 10 AX - 250 В~</p> <p>Rotary pushbutton 10AX - 250 V~** Drehschalter 10 AX - 250 V~** Поворотно-нажимный выключатель 10AX - 250В~**</p> <p>Double rotary pushbutton 10AX - 250 V~** Doppelter Drehschalter 10 AX - 250 V~** Двойной поворотно-нажимный выключатель 10AX - 250В~**</p>	35	300	See finishes Siehe Finishes См. варианты отделок	ref. 2 	 <p>0 Both circuits Off I A circuit On II Both circuits On III B circuit On, A Off 0 Geschlossene Kreisläufe I Kreislauf A offen II Kreisläufe A und B offen III Kreislauf A geschlossen und B offen 0 Обе цепи выключены I Включена цепь А II Обе цепи включены III Цепь В включена, А выключена</p> <p>302 Position 0 depends on the position of the other two-way switch Die Position 0 variiert in Abhängigkeit der Position des anderen Schalters. Положение 0 зависит от положения второго двухпозиционного выключателя</p> <p>1 Unit Einheit единица</p>
	35	302		ref. 2 	
	35	328			
	35	344			
 <p>Pushbutton 10A - 250V~ - 24V DC Drücktaster 10 A - 250 V~ - 24 V DC Нажимная кнопка 10 А - 250 В~ - 24 В пост. тока</p> <p>Timer pushbutton 10 A 250 V~ (30 sec. to 10 min.) (incandescence and halogen) Drücktaster mit Zeitschalter 10A - 250 V~ (30 Sek. bis 10 Min.) (Glüh- und Halogenlampen) Нажимная кнопка таймера 10 А 250 В~ (30 сек. - 10 мин.) (для ламп накаливания и галогеновых ламп)</p>	35	310	See finishes Siehe Finishes См. варианты отделок	ref. 2 	<p>1 Unit Einheit единица</p>
	35	316		ref. 2 	
 <p>Double pushbutton 10a - 250V~ - 24v DC Doppelter Drücktaster 10 A - 250 V~ - 24 V DC Сдвоенная нажимная кнопка 10а - 250 В~ - 24 В пост. тока</p>	35	343	See finishes Siehe Finishes См. варианты отделок	ref. 2 	<p>(*)Dimmer with pulsation control, using the 37347000 / 37346000 accessories (electronic dimmer 900 / 500W) from the page 50, every pushbutton could be used as electronic dimmer.</p> <p>(*) Tastregler, mit den Accessoires 37347000 / 37346000 (elektronischer Dimmer für 900 / 500 W) von Seite 50 wird jeder Drücktaster zu einem elektronischen Intensitätsregler.</p> <p>(*) Регулятор нажимного типа: используя вспомогательные устройства 37347000 / 37346000 (электронные диммеры 900 / 500Вт) со стр. 50, можно превратить любой нажимный выключатель в электронный регулятор освещенности.</p> <p>1 Unit Einheit единица</p>

30. Gold/White
Gold/Weiß
Золотистый/белый

16. Wood/White
Holz/Weiß
Дерево/белый

17. Porcelain/White
Porzellan/Weiß
Фарфор/белый

54. Gold/Brown
Gold/Braun
Золотистый/коричневый















59. Antique bronze/White
Patinirt/Weiß
Античная бронза/белый

57. Antique bronze/Brown
Patinirt/Braun
Античная бронза/коричневый

25. Nickel-plated/White
Vernickelt/Weiß
Никелированный/белый













52. Nickel-plated/Brown
Vernickelt/Braun
Никелированный/коричневый

23. Retro/White
Retro/Weiß
Ретро/белый







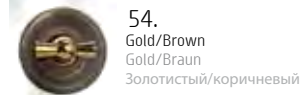
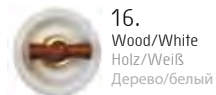

		Set Serie Серия	Code Code Код	Finish Finish Отделка	Packaging Verpackung Упаковка	
	Electric blinds mechanism 10A - 250V~ for 1.66 A motors Mechanismus für Rollläden 10 A - 250 V~ für Motoren 1,66 A Механизм для штор с электроприводом 10 A - 250 V~ для электродвигателей 1,66 A	35	342	See finishes Siehe Finishs См. варианты отделки	ref. 2 	1 Unit Einheit единица
	Card switch mechanism with luminous indicator Kartenschalter mit Leuchtanzeige Механизм карточного выключателя со светящимся индикатором	37	935	05 White Weiß Белый	ref. 2 	Installation with relays is recommended Es wird eine Installation mit Relais empfohlen При установке рекомендуется использовать реле
	Switch two way switch 1 micro 6A-250V~ Unterbrecher-Wechselschalter 1 Mikroschalter 6 A-250 V~ Двухпозиционный выключатель, 1 микропрерыватель 6 A - 250 V~ Switch two way switch 2 micro 6A-250V~ Unterbrecher-Wechselschalter 2 Mikroschalter 6 A-250 V~ Двухпозиционный выключатель, 2 микропрерывателя, 6 A-250 V~	37	936	03 Brown Braun Коричневый	ref. 2 	
 	Luminous marker 230V~ white - green - red Leuchtschalter 230 V~ weiß - grün - rot Светящийся маркер 230 В~ белый - зеленый - красный	35	755	05 White Weiß Белый	ref. 2 	1 Unit Einheit единица
	Luminous marker 12/24V DC white - green - red Leuchtschalter 12/24 V DC weiß - grün - rot Светящийся маркер 12/24 В пост. тока, белый - зеленый - красный	35	756	03 Brown Braun Коричневый	ref. 2 	
	Emergency marker 230V~ Notfall-Leuchtschalter 230 V~ Маркер для экстренных ситуаций 230 В~	35	760		ref. 2 	
	Socket outlet 2 pole without earth 16A - 250V~ with shutters Steckdose 16 A - 250 V~ mit Einsteckschutz Розетка двухполюсная без заземления 16 A - 250 V~ со шторками	35	209	05 White Weiß Белый 03 Brown Braun Коричневый	ref. 2 	Only for replacement Nur für Ersatz Только для замены
	German 2 pole socket with Earth 16A - 250V~ with shutters Schuko-Steckdose mit Einsteckschutz 16A - 250 V~ Немецкая двухполюсная розетка с заземлением 16 A - 250 V~ со шторками	35	212	05 White Weiß Белый 03 Brown Braun Коричневый	ref. 2 	1 Unit Einheit единица

FINISH FINISH ОТДЕЛКА











		Set Serie Серия	Code Code Код	Finish Finish Отделка	Packaging Verpackung Упаковка	
	French 2 poles socket with earth pin 16A - 250V~ with shutters Steckdose mit französischem Erdungsstift 16 A - 250 V~ mit Einsteckschutz Французская двухполюсная розетка с контактом заземления 16 A - 250 В~, со шторками	35	208	05 White Weiß Белый 03 Brown Braun Коричневый	ref. 2 	1 Unit Einheit единица
	6 ways double telephone socket Telefonsteckdose doppelt 6-polig 6-контактная двухместная телефонная розетка	35	706	05 White Weiß Белый 03 Brown Braun Коричневый	ref. 2 	1 Unit Einheit единица
	Double socket 6 RJ45 CAT Doppelsteckdose RJ45 CAT6 Двухместная розетка 6 RJ45 CAT	35	707	05 White Weiß Белый 03 Brown Braun Коричневый	ref. 2 	1 Unit Einheit единица
	6 ways telephone + 6 RJ45 CAT socket Telefonsteckdose 6-polig + RJ45 CAT6 6-контактная телефонная розетка+ 6 RJ45 CAT	35	708			
	R/TV and SAT sockets outlets R/TV-Steckdosen SAT-Signal entzerrt R/TV и SAT розетки С усилителем сигнала	35	712	05 White Weiß Белый	ref. 2 	See technical information at page 107. Siehe technische Hinweise auf Seite 107. См. технические данные на стр. 107.
	Single socket Einfachsteckdose Одноместная розетка	35	713	03 Brown Braun Коричневый	ref. 2 	
	Intermediate A Durchgangsdose A Промежуточная A	35	714		ref. 2 	
	Intermediate B Durchgangsdose B Промежуточная B	35	711		ref. 2 	
	Final socket Enddose Prise finale	35	715		ref. 2 	
	Only cover Nur Deckel Только накладка	35	715			1 Unit Einheit единица







	Set Serie Серия	Code Code Код	Finish Finish Отделка	Packaging Verpackung Упаковка	
 <p>Dimmer two-way switch power 40-500W (for incandescence and halogen bulbs) Dimmerschalter Leistung 40 - 500 W Двухпозиционный переключатель регулирования освещенности, мощность 40-500 Вт (для ламп накаливания и галогеновых ламп)</p>	35	332	05 White Weiß Белый 03 Brown Braun Коричневый	ref. 2 	See technical information at page 104. Siehe technische Hinweise auf Seite 104. См. технические данные на стр. 104.
 <p>Dimmer for motors 6A-250V~ Motorenregler 6A - 250 V~ Реостат для электромоторов 6 А-250 В~</p>	35	331	05 White Weiß Белый 03 Brown Braun Коричневый	ref. 2 	1 Unit Einheit единица
 <p>Floor heating thermostat with sensor cable Heizungsthermostat für Bodenheizung, einschließlich Sonde Термостат подогрева пола с кабелем датчика</p> <p>Room temperature thermostate Raumtemperatur-Thermostat Термостат регулировки температуры в помещении</p>	37	721	05 White Weiß Белый 03 Brown Braun Коричневый	ref. 2 	Install only on special frame for square elements ref. 35-821.., 36-821.., 36-831.., 38-821.., 31-821.. Nur in Spezialrahmen für quadratische Elemente installieren Art.-Nr. 35-821.., 36-821.., 36-831.., 38-821.., 31-821.. Устанавливать только на специальную рамку для квадратных элементов см. 35-821.., 36-821.., 36-831.., 38-821.., 31-821..
	37	722		ref. 2 	
 <p>Presence and sound detector 180° Schall- und Präsenzmelder 180° Детектор присутствия и звука 180°</p>	37	750	05 White Weiß Белый 50 Metallic Metallisiert Металлик	ref. 2 	Install only on special frame for square elements ref. 35-821.., 36-821.., 36-831.., 38-821.., 31-821.. Nur in Spezialrahmen für quadratische Elemente installieren Art.-Nr. 35-821.., 36-821.., 36-831.., 38-821.., 31-821.. Устанавливать только на специальную рамку для квадратных элементов см. 35-821.., 36-821.., 36-831.., 38-821.., 31-821..
					1 Unit Einheit единица

FINISH FINISH ОТДЕЛКА



		Set Serie Серия	Code Code Код	Finish Finish Отделка	Packaging Verpackung Упаковка	
	Switch mechanism with key Unterbrecherschalter mit Schlüssel Механизм переключения с ключом	35	906	05 White Weiß Белый 03 Brown Braun Коричневый	ref. 2 	1 Unit Einheit единица
	Cable outlet cover Abdeckung Kabelausgang Крышка кабельного вывода	35	927	See finishes Siehe Finishes См. варианты отделки	ref. 2 	1 Unit Einheit единица
	Blind cover Blindabdeckung Щиток	35	656	05 White Weiß Белый 03 Brown Braun Коричневый	ref. 2 	1 Unit Einheit единица
	Potentiometer for volume regulation Potentiometer für die Lautstärkenregelung Потенциометр регулировки громкости	35	924	05 White Weiß Белый 03 Brown Braun Коричневый	ref. 2 	See technical information at page 110. Siehe technische Hinweise auf Seite 110. См. технические данные на стр. 110. 1 Unit Einheit единица













	Set Serie Серия	Code Code Код	Finish Finish Отделка	Packaging Verpackung Упаковка	
	35	925	05 White Weiß Белый 03 Brown Braun Коричневый	ref. 2 	See technical information at page 110. Siehe technische Hinweise auf Seite 110. См. технические данные на стр. 110.
	35	926	05 White Weiß Белый 03 Brown Braun Коричневый	ref. 2 	See technical information at page 110. Siehe technische Hinweise auf Seite 110. См. технические данные на стр. 110.
	35	905	05 White Weiß Белый 03 Brown Braun Коричневый	ref. 2 	See technical information at page 110. Siehe technische Hinweise auf Seite 110. См. технические данные на стр. 110.
	35	390	05 White Weiß Белый 03 Brown Braun Коричневый	ref. 2 	See technical information at page 110. Siehe technische Hinweise auf Seite 110. См. технические данные на стр. 110.

1 Unit Einheit единица

1 Unit Einheit единица

1 Unit Einheit единица

1 Unit Einheit единица

	Set Serie Серия	Code Code Код	Finish Finish Отделка	Packaging Verpackung Упаковка	
 	35	801	See finishes Siehe Finishs См. варианты отделки	ref. 2 	
	35	821	See finishes Siehe Finishs См. варианты отделки	ref. 2 	
	35	802	See finishes Siehe Finishs См. варианты отделки	ref. 2 	
	35	803	See finishes Siehe Finishs См. варианты отделки	ref. 2 	Possible custom-made finishes with natural wood frames Kundenspezifisches Finish der Rahmen in Naturholz möglich Возможно использование покрытия по заказу покупателя с рамками из натурального дерева
	35	804	See finishes Siehe Finishs См. варианты отделки	ref. 2 	Sapelly wood frames are traditional finished. Treated with colourless varnish they keep their natural beauty. Each piece is exclusive and never presents the same evenness as a plastic product. It is unique and different depending on the wood cut and its wood grain. Die Rahmen aus Sapelly-Holz werden von Hand bearbeitet und mit transparentem Lack behandelt, damit sie ihre natürliche Schönheit beibehalten. Jedes Stück ist daher ein exklusives Einzelstück und hebt sich von der Gleichförmigkeit von Kunststoffprodukten ab. Der Zuschnitt des Holzes und die Maserung machen jedes Stück einzigartig. Рамки из дерева сапелли имеют традиционное покрытие. Они обработаны бесцветным лаком, что позволяет сохранить естественную красоту материала. Каждое изделие, в отличие от пластиковой продукции, уникально и неповторимо. Это объясняется тем, что каждый срез дерева и его текстура имеют индивидуальный рисунок.

1 Unit Einheit единица

1 Unit Einheit единица

1 Unit Einheit единица

1 Unit Einheit единица

FINISH FINISH ОТДЕЛКА



20.
Beech Walnut Colored
Buche Farbe Nussbaum
Цвет - бук/орех



16.
Sapelly
Sapelly
Сапелли













15.
Beech Oak Colored
Buche Farbe Eiche
Цвет - бук/дуб



00.
Natural Beech
Buche natur
Натуральный бук



05.
Beech White lacquered
Buche weiß lackiert
Бук белый лакированный

	Set Serie Серия	Code Code Код	Finish Finish Отделка	Packaging Verpackung Упаковка	
 	36	801	See finishes Siehe Finishs См. варианты отделки	ref. 2 	
	36	821		ref. 2 	
	36	802	See finishes Siehe Finishs См. варианты отделки	ref. 2 	
	36	803	See finishes Siehe Finishs См. варианты отделки	ref. 2 	Possible custom-made finishes with natural wood frames Kundenspezifisches Finish der Rahmen in Naturholz möglich Возможно использование покрытия по заказу покупателя с рамками из натурального дерева
	36	804	See finishes Siehe Finishs См. варианты отделки	ref. 2 	Sapelly wood frames are traditional finished. Treated with colourless varnish they keep their natural beauty. Each piece is exclusive and never presents the same evenness as a plastic product. It is unique and different depending on the wood cut and its wood grain. Die Rahmen aus Sapelly-Holz werden von Hand bearbeitet und mit transparentem Lack behandelt, damit sie ihre natürliche Schönheit beibehalten. Jedes Stück ist daher ein exklusives Einzelstück und hebt sich von der Gleichförmigkeit von Kunststoffprodukten ab. Der Zuschnitt des Holzes und die Maserung machen jedes Stück einzigartig. Рамки из дерева сапелли имеют традиционное покрытие. Они обработаны бесцветным лаком, что позволяет сохранить естественную красоту материала. Каждое изделие, в отличие от пластиковой продукции, уникально и неповторимо. Это объясняется тем, что каждый срез дерева и его текстура имеют индивидуальный рисунок.











1 Unit Einheit единица

1 Unit Einheit единица

1 Unit Einheit единица

1 Unit Einheit единица



	Set Serie Серия	Code Code Код	Finish Finish Отделка	Packaging Verpackung Упаковка	
 	36	811	See finishes Siehe Finishs См. варианты отделки	ref. 2 	
	36	831		ref. 2 	
	36	812	See finishes Siehe Finishs См. варианты отделки	ref. 2 	
	36	813	See finishes Siehe Finishs См. варианты отделки	ref. 2 	Possible custom-made finishes with natural wood frames Kundenspezifisches Finish der Rahmen in Naturholz möglich Возможно использование покрытия по заказу покупателя с рамками из натурального дерева
	36	814	See finishes Siehe Finishs См. варианты отделки	ref. 2 	Sapelly wood frames are traditional finished. Treated with colourless varnish they keep their natural beauty. Each piece is exclusive and never presents the same evenness as a plastic product. It is unique and different depending on the wood cut and its wood grain. Die Rahmen aus Sapelly-Holz werden von Hand bearbeitet und mit transparentem Lack behandelt, damit sie ihre natürliche Schönheit beibehalten. Jedes Stück ist daher ein exklusives Einzelstück und hebt sich von der Gleichförmigkeit von Kunststoffprodukten ab. Der Zuschnitt des Holzes und die Maserung machen jedes Stück einzigartig. Рамки из дерева сапелли имеют традиционное покрытие. Они обработаны бесцветным лаком, что позволяет сохранить естественную красоту материала. Каждое изделие, в отличие от пластиковой продукции, уникально и неповторимо. Это объясняется тем, что каждый срез дерева и его текстура имеют индивидуальный рисунок.

1 Unit Einheit единица

1 Unit Einheit единица

1 Unit Einheit единица

1 Unit Einheit единица











FINISH FINISH ОТДЕЛКА













16.
Sapelly
Sapelly
Сапелли



00.
Natural Beech
Buche natur
Натуральный бук

	Set Serie Серия	Code Code Код	Finish Finish Отделка	Packaging Verpackung Упаковка	
 	38	801	20 00	ref. 2 	
	38	821	20 00	ref. 2 	
	38	802	20 00	ref. 2 	1 Unit Einheit единица
	38	803	20 00	ref. 2 	1 Unit Einheit единица
	38	804	20 00	ref. 2 	<p>Possible custom-made finishes with natural wood frames Kundenspezifisches Finish der Rahmen in Naturholz möglich Возможно использование покрытия по заказу покупателя с рамками из натурального дерева</p>



	Set Serie Серия	Code Code Код	Finish Finish Отделка	Packaging Verpackung Упаковка	
 	31	801	See finishes Siehe Finishs См. варианты отделки	ref. 2 	
	31	821		ref. 2 	
	31	802	See finishes Siehe Finishs См. варианты отделки	ref. 2 	
	31	803	See finishes Siehe Finishs См. варианты отделки	ref. 2 	Possible custom-made finishes with natural wood frames Kundenspezifisches Finish der Rahmen in Naturholz möglich Возможно использование покрытия по заказу покупателя с рамками из натурального дерева
	31	804	See finishes Siehe Finishs См. варианты отделки	ref. 2 	Sapelly wood frames are traditional finished. Treated with colourless varnish they keep their natural beauty. Each piece is exclusive and never presents the same evenness as a plastic product. It is unique and different depending on the wood cut and its wood grain. Die Rahmen aus Sapelly-Holz werden von Hand bearbeitet und mit transparentem Lack behandelt, damit sie ihre natürliche Schönheit beibehalten. Jedes Stück ist daher ein exklusives Einzelstück und hebt sich von der Gleichförmigkeit von Kunststoffprodukten ab. Der Zuschnitt des Holzes und die Maserung machen jedes Stück einzigartig. Рамки из дерева сапелли имеют традиционное покрытие. Они обработаны бесцветным лаком, что позволяет сохранить естественную красоту материала. Каждое изделие, в отличии от пластиковой продукции, уникально и неповторимо. Это объясняется тем, что каждый срез дерева и его текстура имеют индивидуальный рисунок.

1 Unit Einheit единица

1 Unit Einheit единица

1 Unit Einheit единица

1 Unit Einheit единица

FINISH FINISH ОТДЕЛКА



19.
Honey wood
Holz Honigfarbe
Дерево цвета
«мёд»



21.
Old wood
Holz gealtert
Старое дерево



00.
Natural beech wood
Naturholz
Натуральный бук



33.
Green-gold wood
Holz grün/gold
Желто-зеленое дерево









35.
White-blue wood
Holz weiß/blau
Бело-синее дерево

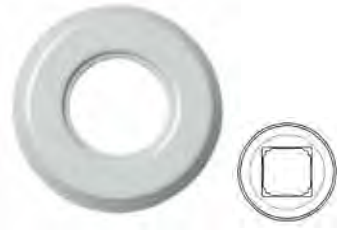

34.
Black silver-plated wood
Holz schwarz/silber
Черное дерево



36.
Grey-gold wood
Holz grau/gold
Желто-серое дерево

	Set Serie Серия	Code Code Код	Finish Finish Отделка	Packaging Verpackung Упаковка	
	31	801	See finishes Siehe Finishs См. варианты отделки	ref. 2 	
	31	821			
	31	802	See finishes Siehe Finishs См. варианты отделки	ref. 2 	1 Unit Einheit единица
	31	803	See finishes Siehe Finishs См. варианты отделки	ref. 2 	1 Unit Einheit единица



11.
Decor porcelain
Porzellan mit Dekor
Декоративный фарфор











17.
White porcelain
Porzellan weiß
Белый фарфор



09.
Craquelé porcelain
Craquelée-Porzellan
Фарфор с эффектом
«кракле»



27.
Black porcelain
Porzellan schwarz
Черный фарфор

	Set Serie Серия	Code Code Код	Finish Finish Отделка	Packaging Verpackung Упаковка	
	39	801	See finishes Siehe Finishes См. варианты отделки	ref. 2 	1 Unit Einheit единица
	39	802	See finishes Siehe Finishes См. варианты отделки	ref. 2 	1 Unit Einheit единица
	39	803	See finishes Siehe Finishes См. варианты отделки	ref. 2 	1 Unit Einheit единица
	39	804	See finishes Siehe Finishes См. варианты отделки	ref. 2 	1 Unit Einheit единица

FINISH FINISH ОТДЕЛКА



50.
Golden
Gold
Золотой



53.
Antique bronze
Antikbrunze
Античная бронза



51.
Satin nickel-plated
Nickel satiniert
Глянцевый
никелированный



62.
Patinated cooper
Kupfer patiniert
Черная медь



46.
Antique cooper
Antikkupfer
Античная
красная медь



49.
Anthracite
Anthrazit
Антрацит



New F-37 Rotary mechanism + New Venezia metal frame (for F-37)
Neuer Mechanismus Rotary F-37 + neuer Rahmen Venezia Metall (für F-37)
Новый поворотный механизм F-37 + новая металлическая рамка Venezia (для F-37)

New metal Venezia frames to install with F-37 mechanisms and accessories, Rocking and Rotary systems









Important note: These frames can not be installed with the mechanisms and accessories of the Venezia collection (round cover). They only can be installed with the references that appear on the pages 12-21 (F-37 square cover).

Neue Rahmen Venezia Metall zum Installieren mit Mechanismen und Accessoires von F-37 Rocking & Rotary

Wichtiger Hinweis: Diese Rahmen können nicht mit den Mechanismen und Accessoires der Reihe Venezia (runde Abdeckung) installiert werden. Können nur mit den Artikelnummern installiert werden, die auf den Seiten 12-21 angegeben sind (F-37 quadratische Abdeckung).

Новые металлические рамки Venezia для установки на механизмы и аксессуары F-37, кулисные и поворотные системы

Важное примечание: эти рамки не устанавливаются с механизмами и аксессуарами из коллекции Venezia (с круглой накладкой). Их можно устанавливать только с изделиями, на которые имеются ссылки на страницах 12-21 (с квадратной накладкой F-37).

	Set Serie Серия	Code Code Код	Finish Finish Отделка	Packaging Verpackung Упаковка	
	39	821	See finishes Siehe Finishes См. варианты отделки	ref. 2 	1 Unit Einheit единица
	39	822	See finishes Siehe Finishes См. варианты отделки	ref. 2 	1 Unit Einheit единица
	39	823	See finishes Siehe Finishes См. варианты отделки	ref. 2 	1 Unit Einheit единица
	39	824	See finishes Siehe Finishes См. варианты отделки	ref. 2 	1 Unit Einheit единица

FINISH FINISH ОТДЕЛКА



50.
Golden
Gold
Золотой



53.
Antique bronze
Antikbrunze
Античная бронза



51.
Satin nickel-plated
Nickel satiniert
Глянцевый
никелированный

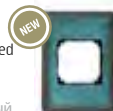

62.
Patinated cooper
Kupfer patiniert
Черная медь



46.
Antique cooper
Antikkupfer
Античная
красная медь



49.
Anthracite
Anthraxit
Антрацит



Interior Design: Carmen Barasona
Innenausstattung: Carmen Barasona
Дизайн интерьера: Carmen Barasona

Collection Garby Colonial



Interior Design: Carmen Barasona
Innenausstattung: Carmen Barasona
Дизайн интерьера: Carmen Barasona

Fitting installation.

10AX - 250V~ mechanisms.

10/16A - 250V~ earthing sockets.

Silver contacts with high breaking power.

Manufactured with porcelain and technical thermoplastic materials.

Wood and porcelain frames, possible custom-made finishes with natural wood frames.

Frames for vertical or horizontal installations, fitted in universal boxes.

Unterputzinstallation.

Mechanismen 10 AX - 250 V~

Steckdose 16 A - 250 V~

Hochbruchsichere Silberkontakte.

Aus Porzellan und technischen Kunststoffen gefertigt.

Holz- und Porzellanrahmen, mit Möglichkeit zur Personalisierung mit Naturrahmen.

Rahmen für vertikale und horizontale Installation.

Установка арматуры.

Механизмы 10 AX - 250 В~.

Розетки 16 А - 250 В~ с заземлением.

Серебряные контакты с высокой мощностью размыкания цепи.

Изготовлены из фарфора и технических термопластов.

Возможно создание покрытия по индивидуальному заказу покупателя

с рамками из натурального дерева.

Рамки для вертикальной и горизонтальной установки, вставленные в универсальные корпуса.

Garby Colonial Collection



White porcelain knob – old wood frame

Knopf Porzellan weiß - Rahmen Holz gealtert

Кнопка из белого фарфора – рамка «старое дерево»



Honey wood knob – honey wood frame

Knopf Holz Honigfarbe - Rahmen Honigfarbe

Деревянная кнопка цвета «мёд» – деревянная рамка цвета «мёд»



Old wood knob – old wood frame

Knopf Holz gealtert - Rahmen Holz gealtert

Кнопка «старое дерево» – рамка «старое дерево»



White porcelain knob, grey – gold wood frame

Knopf Porzellan weiß - Rahmen grau/gold

Кнопка из белого фарфора, серо-желтая
деревянная рамка



White porcelain retro knob, white - blue wood frame

Knopf Retro Porzellan weiß - Rahmen weiß/blau

Кнопка «ретро» из белого фарфора, рамка из бело-синего фарфора



White porcelain knob, green – gold wood frame

Knopf Porzellan weiß - Rahmen grün/gold

Кнопка из белого фарфора, желто-зеленая
деревянная рамка



White porcelain knob – craquelé porcelain frame
Knopf Porzellan weiß - Rahmen Craquelée-Porzellan
Кнопка из белого фарфора – рамка из фарфора с эффектом «кракле»



White porcelain knob – decor porcelain frame
Knopf Porzellan weiß - Rahmen Porzellan mit Dekor
Кнопка из белого фарфора – рамка из декоративного фарфора



White porcelain retro knob – white porcelain frame
Knopf Retro Porzellan weiß - Rahmen Porzellan weiß
Кнопка «ретро» из белого фарфора – рамка из белого фарфора



Black porcelain knob – black porcelain frame
Knopf Porzellan schwarz - Rahmen Porzellan schwarz
Кнопка из черного фарфора – рамка из черного фарфора



Black retro porcelain knob – black porcelain frame
Knopf Retro Porzellan schwarz - Rahmen Porzellan schwarz
Кнопка «ретро» из черного фарфора – рамка из черного фарфора



Old wood knob – black porcelain frame
Knopf Holz gealtert - Rahmen Porzellan schwarz
Кнопка «старое дерево» – рамка из черного фарфора

	Set Serie Серия	Code Code Код	Finish Finish Отделка	Packaging Verpackung Упаковка		
	31	306	See finishes Siehe Finishes См. варианты отделки	ref. 2	1 Unit Einheit единица	
	31	308		ref. 2		
	31	304		ref. 2		
	31	314		ref. 2		
	31	300	See finishes Siehe Finishes См. варианты отделки	ref. 2	0 position depends on the position of the other two-way switch Die Position 0 variiert in Abhängigkeit der Position des anderen Schalters. Положение 0 зависит от положения второго двухпозиционного выключателя	
	31	302				
	31	328				
	31	344				
	31	310	17 27	ref. 2	1 Unit Einheit единица	
	31	316		ref. 2		
	31	343	25 Nickel-plated nuts Mütern vernickelt Никелированные гайки	ref. 2	(*)Dimmer with pulsation control, using the 37347000 / 37346000 accesories (electronic dimmer 900 / 500W) from the page 50, every pushbutton could be used as electronic dimmer. (*) Tastregler, mit den Accessoires 37347000 / 37346000 (elektronischer Dimmer für 900 / 500 W) von Seite 50 wird jeder Drucktaster zu einem elektronischen Intensitätsregler. (*) Регулятор нажимного типа: используя вспомогательные устройства 37347000 / 37346000 (электронные диммеры 900 / 500Вт) со стр. 50, можно превратить любой нажимный выключатель в электронный регулятор освещенности.	



17.
White porcelain
Porzellan weiß
Белый фарфор



18.
White porcelain/Honey wood
Porzellan weiß/Holz Honigfarbe
Белый фарфор/дерево цвета «мёд»















27.
Black porcelain
Porzellan schwarz
Черный фарфор



28.
Black retro porcelain
Porzellan Retro schwarz
Черный фарфор «ретро»



29.
Black porcelain/Old wood
Porzellan schwarz/Holz gealtert
Черный фарфор/старое дерево















		Set Serie Серия	Code Code Код	Finish Finish Отделка	Packaging Verpackung Упаковка	
	Electric blinds mechanism 10A - 250V~ (for 1.66A motors) Mechanismus für Rollläden 10 A - 250 V~ (für Motoren 1,66 A) Механизм для штор с электроприводом 10 А - 250 В~ (для электродвигателей 1,66 А)	31	342	See finishes Siehe Finishs См. варианты отделки	ref. 2 	
	Card switch with luminous indicator Mechanismus für Karten mit Leucht-anzeige Карточный выключатель со светящимся индикатором	37	935	05 White Weiß Белый	ref. 2 	Installation with relays is recommended Es wird eine Installation mit Relais empfohlen При установке рекомендуется использовать реле
	Switch -Two way switch 1 microrruptor 6A-250V~ Unterbrecher-Wechselschalter 1 Mikroschalter 6 A-250 V~ Выключатель - двухпозиционный выключатель 1 микропрерыватель 6 А-250 В~	37	936		ref. 2 	
	Luminous marker 230V~ white - green - red Leuchtschalter 230 V~ weiß - grün - rot Светящийся маркер 230 В~ белый - зеленый - красный	35	755	05 White Weiß Белый	ref. 2 	1 Unit Einheit единица
	Luminous marker 12/24V DC white - green - red Leuchtschalter 12/24 V DC weiß - grün - rot Светящийся маркер 12/24 В пост. тока, белый - зеленый - красный	35	756		ref. 2 	
	Emergency marker 230V~ Noffall-Leuchtschalter 230 V~ Маркер для экстренных ситуаций 230 В~	35	760		ref. 2 	
	Plastic two-pole socket outlet without earth 16A - 250V~ with shutters Steckdose 16 A - 250 V~ aus Kunststoff mit Einsteckschutz Пластиковая двухполюсная розетка без заземления 16 А - 250 В~ со шторками	31	209	05 White Weiß Белый 02 Black Schwarz Черный	ref. 2 	Only for replacement Nur für Ersatz Только для замены
	Plastic two-pole socket with earth 16A - 250V~ with shutters Schuko-Steckdose aus Kunststoff 16 A - 250 V~ mit Einsteckschutz Пластиковая двухполюсная розетка с заземлением 16 А - 250 В~ со шторками	31	212	05 White Weiß Белый 02 Black Schwarz Черный	ref. 2 	1 Unit Einheit единица



21.
White porcelain/Old wood
Porzellan weiß/Holz gealtert
Белый фарфор/старое дерево



23.
White retro porcelain
Porzellan Retro weiß
Белый фарфор „ретро“

	Set Serie Серия	Code Code Код	Finish Finish Отделка	Packaging Verpackung Упаковка	
	31	208	05 White Weiß Белый 02 Black Schwarz Черный	ref. 2  ref. 2 	1 Unit Einheit единица
	31	209	17 White porcelain Porzellan weiß Белый фарфор 27 Black porcelain Porzellan schwarz Черный фарфор	ref. 2  ref. 2 	1 Unit Einheit единица
	31	212	17 27	ref. 2  ref. 2 	1 Unit Einheit единица
	31	208	17 27	ref. 2  ref. 2 	1 Unit Einheit единица
	31	706	12 27	ref. 2  ref. 2 	1 Unit Einheit единица



17.
White porcelain
Porzellan weiß
Белый фарфор



18.
White porcelain/Honey wood
Porzellan weiß/Holz Honigfarbe
Белый фарфор/дерево
цвета "мёд"





















27.
Black porcelaine
Porzellan schwarz
Черный фарфор



28.
Black retro porcelain
Porzellan Retro schwarz
Черный фарфор "ретро"



29.
Black porcelain/Old wood
Porzellan schwarz/Holz gealtert
Черный фарфор/старое дерево

		Set Serie Серия	Code Code Код	Finish Finish Отделка	Packaging Verpackung Упаковка	
	Double RJ45 CAT 6 socket Doppelsteckdose RJ45 CAT 6 Двухместная розетка RJ45 CAT 6 CAT	31	707	17 White porcelain Porzellan weiß Белый фарфор	ref. 2 	
	6 ways telephone + 6 RJ45 CAT socket Telefonsteckdose 6-polig + RJ45 CAT6 6-контактная телефонная розетка + 6 RJ45 CAT			27 Black porcelain Porzellan schwarz Черный фарфор	ref. 2 	
					ref. 2 	
	R/TV and SAT sockets outlets R/TV-Steckdosen SAT-Signal entzerrt R/TV и SAT розетки С усилителем сигнала	35	712	05 White Weiß Белый	ref. 2 	See technical information at page 107. Siehe technische Daten auf Seite 107. См. технические данные на стр. 107.
	Single socket Einfachsteckdose Одноместная розетка	35	713	02 Black Schwarz Черный	ref. 2 	
	Intermediate A Durchgangsdose A Промежуточная A	35	714		ref. 2 	
	Intermediate B Durchgangsdose B Промежуточная B	35	711		ref. 2 	
	Final socket Enddose Оконечная розетка	35	715		ref. 2 	
	Dimmer two-way switch power 40-500W (for incandescence and halogen bulbs) Dimmerschalter Leistung 40 - 500 W (Glüh- und Halogenlampen) Двухпозиционный переключатель регулирования освещенности, мощность 40-500 Вт (для ламп накаливания и галогеновых ламп)	31	332	17 White porcelain Porzellan weiß Белый фарфор	ref. 2 	1 Unit Einheit единица
				27 Black porcelain Porzellan schwarz Черный фарфор	ref. 2 	
	Dimmer for motors 6A-250V~ Motorenregler 6A - 250 V~ Реостат для электромоторов 6 A-250 В~	31	331	17 27	ref. 2 	1 Unit Einheit единица
	Floor heating thermostate with sensor cable Thermostat für Bodenheizung, einschließlich Sonde Термостат подогрева пола с кабелем датчика	37	721	05 White Weiß Белый	ref. 2 	Install only on special frame for square elements ref. 31-821.. Nur in Spezialrahmen für quadratische Elemente installieren, Art.-Nr. 31-821.. Устанавливать только на специальную рамку для квадратных элементов, см. 31-821..
	Room temperature thermostate Raumtemperatur-Thermostat Термостат регулировки температуры в помещении	37	722		ref. 2 	



21.
White porcelain/Old wood
Porzellan weiß/Holz gealtert
Белый фарфор/старое дерево



23.
White retro porcelain
Porzellan Retro weiß
Белый фарфор "ретро"

Set Serie Серия Code Код Finish Отделка Packaging Verpackung Упаковка



Presence and sound detector 180°
Schall- und Präsenzmelder 180°
Детектор присутствия и звука 180°

37

750

05

ref. 2

Install only on special frame for square elements ref. 31-821.
Nur in Spezialrahmen für quadratische Elemente installieren,
Art.-Nr. 31-821..
Устанавливать только на специальную рамку для
квадратных элементов, см. 31-821..

1 Unit Einheit единица



Switch mechanism with key
Unterbrecherschalter mit Schlüssel
Механизм переключения с ключом

31

906

05 White
Weiß
Белый

ref. 2

1 Unit Einheit единица



Cable outlet cover
Abdeckung Kabelausgang
Крышка кабельного вывода

31

927

17 White porcelain
Porzellan weiß
Белый фарфор
27 Black porcelain
Porzellan
schwarz
Черный
фарфор

ref. 2

1 Unit Einheit единица



Blind cover
Blindabdeckung
Щиток

31

656

17
27

ref. 2

1 Unit Einheit единица



Potentiometer for volume regulation
Potentiometer für die Lautstärkenregelung
Потенциометр регулировки громкости

31

924

17
27

ref. 2

See technical notes at page 110.
Siehe technische Hinweise auf Seite 110.
См. технические данные на стр. 110.

1 Unit Einheit единица



17.
White porcelain
Porzellan weiß
Белый фарфор



18.
White porcelain/Honey wood
Porzellan weiß/Holz Honigfarbe
Белый фарфор/дерево цвета "мёд"



27.
Black porcelain
Porzellan schwarz
Черный фарфор



28.
Black retro porcelain
Porzellan Retro schwarz
Черный фарфор "ретро"



29.
Black porcelain/Old wood
Porzellan schwarz/Holz gealtert
Черный фарфор/старое дерево

		Set Serie Серия	Code Code Код	Finish Finish Отделка	Packaging Verpackung Упаковка	
	Radio tuner and volume regulator Radioempfänger und Lautstärkenregler Радиотюнер и регулятор громкости	31	925	17 White porcelain Porzellan weiß Белый фарфор 27 Black porcelain Porzellan schwarz Черный фарфор	ref. 2 	See technical notes at page 110. Siehe technische Hinweise auf Seite 110. См. технические данные на стр. 110.
	Loudspeaker for universal box Power 2W Impedance 16 Ω Lautsprecher für Universalgehäuse Leistung 2 W Impedanz 16 Ω Динамик для универсальной аудиосистемы Мощность 2 Вт Сопротивление 16 Ω	31	926	05 White Weiß Белый 02 Black Schwarz Черный	ref. 2 	See technical notes at page 110. Siehe technische Hinweise auf Seite 110. См. технические данные на стр. 110.
	Loudspeaker socket Lautsprecherausgang Розетка для динамика	31	905	05 02	ref. 2 	
	Buzzer 220V 80dB intermittent Summer 220 V 80 dB, unterbrochen Зуммер 220 В 80 дБ, прерывистый	31	390	05 02	ref. 2 	

1 Unit Einheit единица

1 Unit Einheit единица

1 Unit Einheit единица

1 Unit Einheit единица



21.
White porcelain/Old wood
Porzellan weiß/Holz gealtert
Белый фарфор/старое дерево













23.
White retro porcelain
Porzellan Retro weiß
Белый фарфор "ретро"



05.
White
Weiß
Белый



02.
Black
Schwarz
Черный

	Set Serie Серия	Code Code Код	Finish Finish Отделка	Packaging Verpackung Упаковка	
 	31	801	See finishes Siehe Finishs См. варианты отделки	ref. 2 	
	31	821		ref. 2 	
	31	802	See finishes Siehe Finishs См. варианты отделки	ref. 2 	1 Unit Einheit единица
	31	803	See finishes Siehe Finishs См. варианты отделки	ref. 2 	1 Unit Einheit единица
	31	804	See finishes Siehe Finishs См. варианты отделки	ref. 2 	Possible custom-made finishes with natural wood frames Kundenspezifisches Finish der Rahmen in Naturholz möglich Возможно использование покрытия по заказу покупателя с рамками из натурального дерева



00. Natural beech wood
Naturholz
Натуральный бук



19. Honey wood
Holz Honigfarbe
Дерево цвета "мёд"



21. Old wood
Holz gealtert
Старое дерево



33. Green-gold wood
Holz grün/gold
Желто-зеленое дерево









35. White-blue wood
Holz weiß/blau
Бело-синее дерево

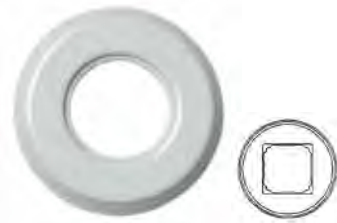

34. Black-silver plated wood
Holz schwarz/silber
Черное посеребрянное дерево



36. Grey-gold wood
Grau/Gold
Желто-серое дерево

	Set Série Серия	Code Code Код	Finish Finish Отделка	Packaging Verpackung Упаковка
 <p>1 element porcelain frame Porzellanrahmen 1 Element Одноместная фарфоровая рамка ø100x12 mm</p>	31	801	See finishes Siehe Finishes См. варианты отделки	ref. 2 
	31	821		ref. 2 
 <p>2 elements porcelain frame Porzellanrahmen 2 Elemente Двухместная фарфоровая рамка 175x100x12 mm</p>	31	802	See finishes Siehe Finishes См. варианты отделки	ref. 2 
 <p>3 elements porcelain frame Porzellanrahmen 3 Elemente Трехместная фарфоровая рамка 246x100x12 mm</p>	31	803	See finishes Siehe Finishes См. варианты отделки	ref. 2 

1 Unit Einheit единица

1 Unit Einheit единица

1 Unit Einheit единица

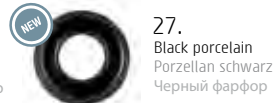
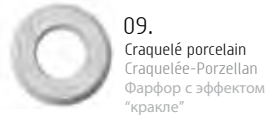



Interior Design: Carmen Barasona - Photography: Jordi Canosa
Innenausstattung: Carmen Barasona - Fotografie: Jordi Canosa
Дизайн интерьера: Carmen Barasona - Фотографии: Jordi Canosa

Garby Collection



Interior Design: Carmen Barasona – Photography: Jordi Canosa
Innenausstattung: Carmen Barasona – Fotografie: Jordi Canosa
Дизайн интерьера: Carmen Barasona – Фотографии: Jordi Canosa

Surface installation.

10AX - 250V~ mechanisms.

10/16A - 250V~ earthing sockets.

Silver contacts with high breaking power.

Manufactured with porcelain and technical thermoplastic materials.

Wood and porcelain frames, possible custom-made finishes with natural wood frames.

Frames for vertical or horizontal installations, fitted in universal boxes.

Frames for surface installation and fitting in standard box installation with screws and special adaptor.

Überputzinstallation.

Mechanismen 10 AX - 250 V~

Steckdose 16 A - 250 V~

Hochbruchsichere Silberkontakte.

Aus Porzellan und technischen Kunststoffen gefertigt.

Holz- und Porzellanrahmen, mit Möglichkeit zur Personalisierung mit Naturrahmen.

Rahmen für vertikale und horizontale Installation.

Rahmen für Überputzinstallationen und Installationen in Universalgehäusen mit Schrauben und Spezialadapter.

Наружная установка.

Механизмы 10 AX - 250 В~.

Розетки 16 А - 250 В~ с заземлением.

Серебряные контакты с высокой мощностью размыкания цепи.

Изготовлены из фарфора и технических термопластов.

Возможно использование покрытия по индивидуальному заказу покупателя с рамками из натурального дерева.

Рамки для вертикальной и горизонтальной установки, вставленные в универсальные корпуса.

Рамки для наружной установки и установки в стандартные корпуса с винтами и специальным адаптером.

Garby Collection



White porcelain - white porcelain knob
Porzellan weiß - Knopf Porzellan weiß
Белый фарфор – кнопка из белого фарфора



Blue decor porcelain - white porcelain knob
Porzellan Dekor blau - Knopf Porzellan weiß
Голубой декоративный фарфор – кнопка из белого фарфора



Brown decor porcelain - white porcelain knob
Porzellan Dekor braun - Knopf Porzellan weiß
Коричневый декоративный фарфор – кнопка из белого фарфора



White porcelain - white porcelain retro knob
Porzellan weiß - Knopf Retro Porzellan weiß
Белый фарфор – кнопка «ретро» из белого фарфора



Brown decor porcelain - honey wood knob
Porzellan Dekor braun - Knopf Holz Honigfarbe
Коричневый декоративный фарфор – деревянная кнопка цвета «мёд»



White porcelain - old wood knob
Porzellan weiß - Knopf Holz gealtert
Белый фарфор – кнопка «старое дерево»



Blue decor porcelain - old wood knob
Porzellan Dekor blau - Knopf Holz gealtert
Голубой декоративный фарфор – кнопка «старое дерево»



Brown decor porcelain - old wood knob
Porzellan Dekor braun - Knopf Holz gealtert
Коричневый декоративный фарфор – кнопка «старое дерево»



Blue decor porcelain – white porcelain retro knob
 Porzellan Dekor blau - Knopf Retro Porzellan weiß
 Голубой декоративный фарфор – кнопка из белого фарфора «ретро»



Brown decor porcelain – white porcelain retro knob
 Porzellan Dekor braun - Knopf Retro Porzellan weiß
 Коричневый декоративный фарфор – кнопка из белого фарфора «ретро»



White porcelain – honey wood knob
 Porzellan weiß - Knopf Holz Honigfarbe
 Белый фарфор – деревянная кнопка цвета «мёд»



Blue decor porcelain – honey wood knob
 Porzellan Dekor blau - Knopf Holz Honigfarbe
 Голубой декоративный фарфор – деревянная кнопка цвета «мёд»



Reggia porcelain – antique bronze knob
 Porzellan Reggia - Knopf Antikbrunze
 Фарфор Reggia – кнопка «античная бронза»













Black porcelain – black porcelain knob
 Porzellan schwarz - Knopf Porzellan schwarz
 Черный фарфор – кнопка из черного фарфора



Black porcelain – black porcelain retro knob
 Porzellan schwarz - Knopf Retro Porzellan schwarz
 Черный фарфор – кнопка «ретро» из черного фарфора



Black porcelain – old wood knob
 Porzellan schwarz - Knopf Holz gealtert
 Черный фарфор – кнопка «старое дерево»

	Set Serie Серия	Code Code Код	Finish Finish Отделка	Packaging Verpackung Упаковка			
	Switch 10AX - 250V~ Unterbrecherschalter 10 AX - 250 V~ Выключатель 10 AX - 250 В~	30	306	See finishes Siehe Finishs См. варианты отделки	ref. 2 	1 Unit Einheit единица	
	Two-way switch 10AX - 250V~ Zweiwegschalter 10 AX - 250 V~ Двухпозиционный выключатель 10 AX - 250 В~	30	308		ref. 2 		
	Crossing switch 10AX - 250V~ Kreuzschalter 10 AX - 250 V~ Перекрестный выключатель 10 AX - 250 В~	30	304		ref. 2 		
	Two-pole switch 10AX - 250V~ Zweipoliger Unterbrecherschalter 10 AX - 250 V~ Двухполюсный выключатель 10 AX - 250 В~	30	314		ref. 2 		
	Electric blinds mechanism 10A - 250V~ Mechanismus für Rollläden 10 A - 250 V~ Механизм для штор с электроприводом 10 A - 250 В~	30	342	See finishes Siehe Finishs См. варианты отделки	ref. 2 	1 Unit Einheit единица	
	Rotary pushbutton 10AX - 250 V~ Drehschalter 10 AX - 250 V~ Поворотно-нажимный выключатель 10AX - 250В~	30	328				
	Double rotary pushbutton 10AX - 250 V~ Doppelter Drehschalter 10 AX - 250 V~ Двойной поворотно-нажимный выключатель 10AX - 250В~	30	344				
	Dimmer with pulsation control 500W (for incandescence & halogen bulbs). Tastregler 500 W (Glüh- und Halogenlampen) Регулятор освещенности нажимного типа 500Вт (для обычных ламп накаливания и галогенных ламп)	30	333				
	Dimmer with pulsation control 900W (for incandescence & halogen bulbs). Tastregler 900 W (Glüh- und Halogenlampen) Регулятор освещенности нажимного типа 900Вт (для обычных ламп накаливания и галогенных ламп)	30	334				
	Porcelain two-pole socket 16A - 250V~ with shutters Überputzsteckdose aus Porzellan 16 A - 250 V~ mit Einsteckschutz Фарфоровая двухполюсная розетка 16 A - 250 В~ со шторками	30	205	17 11 13 15 27	ref. 2 	Only for replacement Nur für Ersatz Только для замены	1 Unit Einheit единица
	German two-pole socket With shutters With earth 16A - 250V~ Schuko-Steckdose, Überputz 16 A - 250 V~ mit Einsteckschutz Немецкая двухполюсная розетка со шторками, с заземлением 16 A - 250 В~	30	204	17 11 13 15 27	ref. 2 		1 Unit Einheit единица

FINISH FINISH ОТДЕЛКА



17.



11.



13.



30.



31.













32.



18.



12.

		Set Serie Серия	Code Code Код	Finish Finish Отделка	Packaging Verpackung Упаковка	
	French two-pole socket With earth pin 16A - 250V~ With shutters Schuko-Steckdose, Überputz 16A - 250 V~ mit französischem Erdungsstift und Einsteckschutz Французская двухполюсная розетка С контактом заземления 16А - 250 В~, со шторками	30	208	17 11 13 15 27	ref. 2 	1 Unit Einheit единица
	German two-pole socket with earth 16A.-250V~. Porcelain case. Schuko-Steckdose, Überputz 16A - 250 V~ Gehäuse und Innenteil aus Porzellan Немецкая двухполюсная розетка с заземлением 16 А - 250 В~. Фарфоровый корпус.	30	202	17 11 13 15 27	ref. 2 	1 Unit Einheit единица
	French two-pole socket With earth pin 16A - 250V~ With shutters Schuko-Steckdose, Überputz 16A - 250 V~ mit französischem Erdungsstift und Einsteckschutz Французская двухполюсная розетка С контактом заземления 16 А - 250 В~, со шторками	30	211	17 11 13 15 27	ref. 2 	1 Unit Einheit единица
	Pushbutton 10A 250V~ 24V DC* Klingeltaster 10A 250V~ 24V DC ohne Kabeldurchzug* Нажимная кнопка 10 А 250 в~ 24 В пост. тока без выемки под кабель*	30	310	17 11 13 15 27	ref. 2 	1 Unit Einheit единица
	Pushbutton 10A 250V~ 24V DC* Drucktaster 10 A 250 V~ 24 V DC* Нажимный выключатель 10А 250В~ 24В постоянного тока	30	312	17 11 13 15 27	ref. 2 	(*)Dimmer with pulsation control, using the 37347000 / 37346000 accessories (electronic dimmer 900 / 500W) from the page 50, every pushbutton could be used as electronic dimmer. (*) Tastregler, mit den Accessoires 37347000 / 37346000 (elektronischer Dimmer für 900 / 500 W) von Seite 50 wird jeder Drucktaster zu einem elektronischen Intensitätsregler. (*) Регулятор нажимного типа: используя вспомогательные устройства 37347000 / 37346000 (электронные диммеры 900 / 500Вт) со стр. 50, можно превратить любой нажимный выключатель в электронный регулятор освещенности.



14.



21.



23.



24.



15.













27.



28.



29.

		Set Serie Серия	Code Code Код	Finish Finish Отделка	Packaging Verpackung Упаковка	
	Double pushbutton 10A - 250V~ 24V DC Doppelter Drucktaster 10 A - 250 V~ - 24 V DC Сдвоенная нажимная кнопка 10 А - 250 В ~ 24 В пост. тока	30	343	11 13 15 17 27	ref. 2 	Dimmer with pulsation control, using the 37347000 / 37346000 accessories (elec- tronic dimmer 900 / 500W) from the page 50, every pushbutton could be used as electronic dimmer. Tastregler, mit den Accessoires 37347000 / 37346000 (elektronischer Dimmer für 900 / 500 W) von Seite 50 wird jeder Drucktaster zu einem elektronischen Intensitätsregler. Регулятор нажимного типа: используя вспомогательные устройства 37347000 / 37346000 (электронные диммеры 900 / 500Вт) со стр. 50, можно превратить любой нажимный выключатель в электронный регулятор освещенности. 1 Unit Einheit единица
	RTV/SAT sockets outlets Steckdosen RTV/SAT- Signal entzerrt Розетки RTV/SAT	30	712	11 13 15 17 27	ref. 2 	See technical information at page 107. Siehe technische Daten auf Seite 107. См. технические данные на стр. 107.
	Single socket Einfachsteckdose Одноместная розетка	30	713			
	Intermediate A Durchgangsdose A Промежуточная A	30	714			
	Intermediate B Durchgangsdose B Промежуточная B	30	709			
	Final socket Enddose Оконечная розетка	30	709			1 Unit Einheit единица
	6 ways double telephone socket Telefonsteckdose doppelt 6-polig 6-контактная двухместная телефонная розетка	30	706	11 13 15 17 27	ref. 2 	1 Unit Einheit единица
	Double RJ45 socket Doppelsteckdose RJ45 Двухместная розетка RJ45	30	707	11 13 15 17 27	ref. 2 	1 Unit Einheit единица
	6 ways double Telephone + RJ45 CAT 6 socket Telefonsteckdose 6-polig + RJ45 CAT6 6-контактная двухместная телефонная розетка RJ45 CAT 6	30	708			
	Blind cover Blindabdeckung Щиток	30	656	11 13 15 17 27	ref. 2 	1 Unit Einheit единица

FINISH FINISH ОТДЕЛКА



17.



11.



13.









15.



27.

		Set Serie Серия	Code Code Код	Finish Finish Отделка	Packaging Verpackung Упаковка	
	Cable outlet cover Kabelausgang Крышка кабельного вывода	30	927	11 13 15 17 27	ref. 2 	1 Unit Einheit единица
	Lamps medaillon size ø100x34 mm Rosette für Lampen, Maß ø100 x 34 mm Потолочная розетка для люстр ø100x34 мм	30	940	17	ref. 2 	1 Unit Einheit единица
	Claws support for universal box without screws Rahmen mit Klammer für Universalgehäuse ohne Schrauben Опора с зажимами для универсального короба без винтов	20	901	97 Metallic Metall Металлик	ref. 0 	Only for wood bases ref. 30.80x... Nur für Holzsockel Art.-Nr. 30.80x.. Только для деревянных оснований, см. 30.80x...
	Find intertwined PVC wire on the section "surface installation decorative systems" page.76 Die verseilten, einzeln umflochtenen PVC-Kabel finden Sie im Abschnitt "Dekorative Systeme für Überputzinstallationen" auf Seite 76. Витой провод из ПВХ см. в разделе "Декоративные системы для наружной установки" на стр.76					ref. 0 - 25 Units Einheiten единиц

	Set Serie Серия	Code Code Код	Finish Finish Отделка	Packaging Verpackung Упаковка	
	30	811	00 19 21	ref. 2 	<p>Screws included for fixing mechanism on wood plate Einschließlich Schrauben zum Befestigen des Mechanismus am Sockel В комплект входят шурупы для крепления механизма к деревянной пластине</p> <p style="text-align: right;"> 1 Unit Einheit единица</p>
	30	812	00 19 21	ref. 2 	<p>Screws included for fixing mechanism on wood plate Einschließlich Schrauben zum Befestigen des Mechanismus am Sockel В комплект входят шурупы для крепления механизма к деревянной пластине</p> <p style="text-align: right;"> 1 Unit Einheit единица</p>
	30	813	00 19 21	ref. 2 	<p>Screws included for fixing mechanism on wood plate Einschließlich Schrauben zum Befestigen des Mechanismus am Sockel В комплект входят шурупы для крепления механизма к деревянной пластине</p> <p style="text-align: right;"> 1 Unit Einheit единица</p>
	30	801	00 19 21	ref. 2 	<p>Screws included for fixing mechanism-wood base and wood base on fitting box Einschließlich Schrauben zum Befestigen des Mechanismus am Sockel und des Sockels am Unterputzgehäuse В комплект входят шурупы для крепления механизма к деревянному основанию и деревянного основания к установочному коробу</p> <p>Possible custom-made finishes with natural wood frames Kundenspezifisches Finish der Rahmen in Naturholz möglich Возможно использование покрытия по заказу покупателя с рамками из натурального дерева</p> <p style="text-align: right;"> 1 Unit Einheit единица</p>

FINISH FINISH ОТДЕЛКА



00.
Natural
Natur
Натуральный



19.
Honey
Honig
Мёд



21.
Old wood
Gealtert
Старое дерево

	Set Serie Серия	Code Code Код	Finish Finish Отделка	Packaging Verpackung Упаковка	
	30	802	00 19 21	ref. 2 	<p>Screws included for fixing mechanism-wood plate and wood plate on fitting box Einschließlich Schrauben zum Befestigen des Mechanismus am Sockel und des Sockels am Unterputzgehäuse В комплект входят шурупы для крепления механизма к деревянной пластине и деревянной пластины к установочному коробу</p>
	30	803	19 21 00	ref. 2 	<p>Screws included for fixing mechanism-wood plate and wood plate on fitting box. Einschließlich Schrauben zum Befestigen des Mechanismus am Sockel und des Sockels am Unterputzgehäuse. В комплект входят шурупы для крепления механизма к деревянной пластине и деревянной пластины к установочному коробу</p> <p>4 Elements frames available, contact us. Rahmen für 4 Elemente auf Anfrage lieferbar. Имеются в наличии 4-местные рамки, за информацией обращайтесь, пожалуйста, к нам.</p> <p>Possible custom-made finishes with natural wood frames. Kundenspezifisches Finish der Rahmen in Naturholz möglich. Возможно использование покрытия по заказу покупателя с рамками из натурального дерева</p>
	30	950	98	ref. 2 	<p>Adaptor for frames in surface installations suitable for: Garby Colonial, Venezia Clasica, Venezia Toscana, Venezia Metal and Venezia Carré. Adapter für Überputzrahmen geeignet für: Garby Colonial, Venezia Clasica, Venezia Toscana, Venezia Metal und Venezia Carré. Адаптер для рамок при наружной установке, для серий: Garby Colonial, Venezia Clasica, Venezia Toscana, Venezia Metal и Venezia Carré.</p>
	30	951	98	ref. 2 	<p>Adaptor for frames in surface installations suitable for: Garby Colonial, Venezia Clasica, Venezia Toscana, Venezia Metal and Venezia Carré. Adapter für Überputzrahmen geeignet für: Garby Colonial, Venezia Clasica, Venezia Toscana, Venezia Metal und Venezia Carré. Адаптер для рамок при наружной установке, для серий: Garby Colonial, Venezia Clasica, Venezia Toscana, Venezia Metal и Venezia Carré.</p>

1 Unit Einheit единица

1 Unit Einheit единица

6 Units Einheiten единиц

6 Units Einheiten единиц



Interior Design: Salvador Fresneda – Photography: Jordi Canosa
Innenausstattung: Salvador Fresneda – Fotografie: Jordi Canosa
Дизайн интерьера: Salvador Fresneda – Фотографии: Jordi Canosa

Dimbler Collection

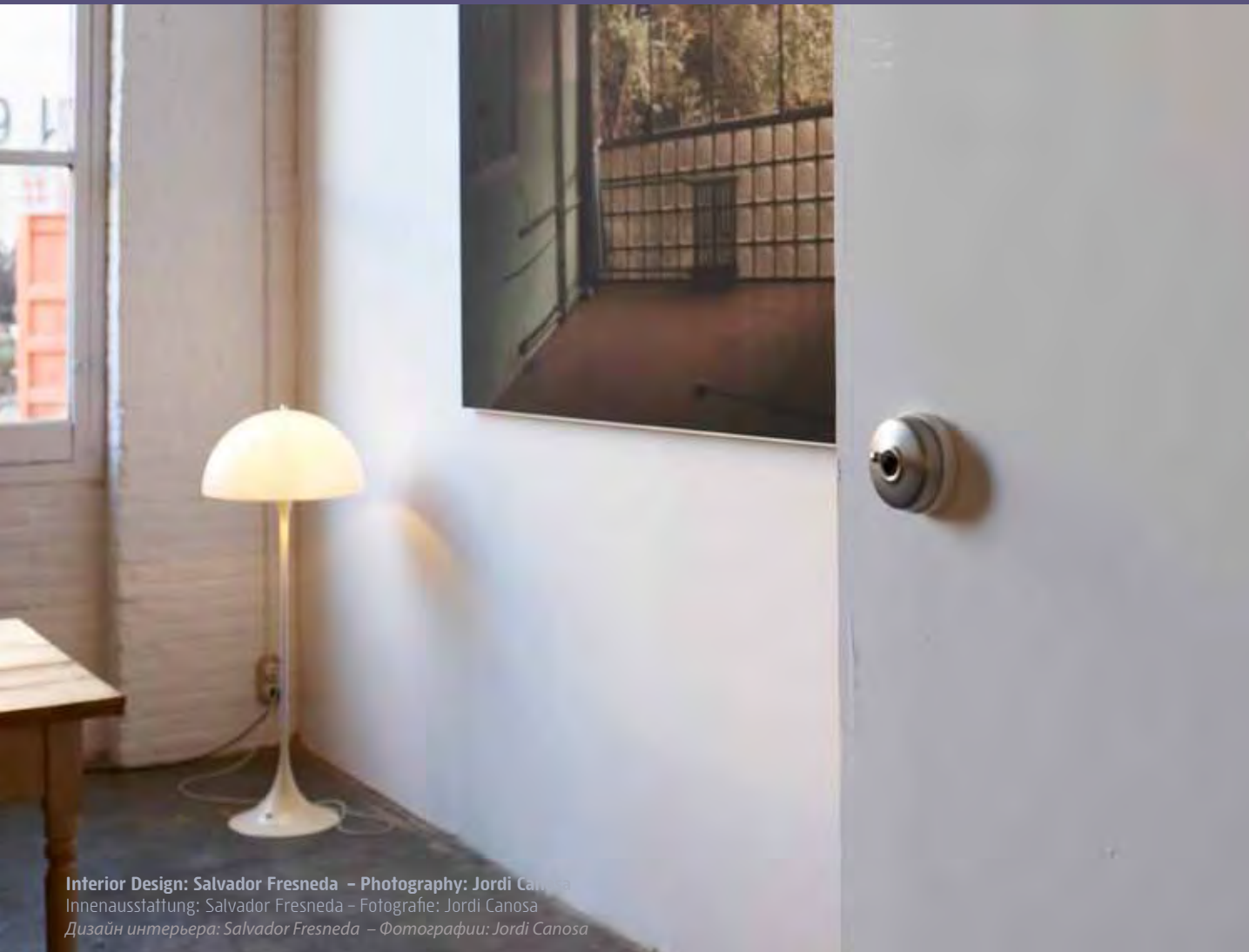

Interior Design: Salvador Fresneda – Photography: Jordi Canosa
Innenausstattung: Salvador Fresneda – Fotografie: Jordi Canosa
Дизайн интерьера: Salvador Fresneda – Фотографии: Jordi Canosa

Fitting or surface installation.
10AX - 250V~ mechanisms.
Silver contacts with high breaking power.
Made of porcelain and brass.
Usable with Garby, Garby Colonial and Venezia frames.

Überputz- oder Unterputzinstallation.
Mechanismen 10 AX - 250 V~
Hochbruchsichere Silberkontakte.
Aus Porzellan und Messing gefertigt.
Kombinierbar mit Sockeln Garby und Rahmen
Garby Colonial und Venezia.

Внутренняя или наружная установка.
Механизмы 10 AX - 250 В~.
Серебряные контакты с высокой мощностью
размыкания цепи.
Изготавливается из фарфора и желтой меди.
Для использования с рамками серий Garby, Garby

Dimbler Collection



White porcelain - golden key
Porzellan weiß - Kipphobel vergoldet
Белый фарфор - золотистая клавиша



White porcelain, chrome-plated key
Porzellan weiß - Kipphobel verchromt
Белый фарфор, хромированная клавиша



White porcelain - antique bronze key
Porzellan weiß - Kipphobel Antikbrunze
Белый фарфор - клавиша «античная бронза»



White porcelain - golden brass case - golden key
Porzellan weiß - Messing vergoldet - Kipphobel vergoldet
Белый фарфор - корпус из золотистой меди - золотистая клавиша



White porcelain, nickel-plated brass case - chrome-plated key
Porzellan weiß - Messing vernickelt, satiniert - Kipphobel verchromt
Белый фарфор, никелированный медный корпус - хромированная клавиша



White porcelain - antique bronze case - antique key
Porzellan weiß - Messing vergoldet - Kipphobel Antikbrunze
Белый фарфор - корпус «античная бронза» - клавиша «античная бронза»



Combinable mechanisms with frames and accessories of Garby and Garby Colonial Collections and Venezia Collection frames.

Mechanismen kombinierbar mit den Rahmen und dem Zubehör der Kollektionen Garby und Garby Colonial und den Rahmen der Kollektion Venezia.

Механизмы сочетаются с рамками и аксессуарами коллекций Garby и Garby Colonial, а также с рамками коллекции Venezia.

New porcelain Dimbler + New porcelain Garby socket + Old wood Garby frame for tube installation

Neu Dimbler Porzellan + neue Steckdose Garby Porzellan + Sockel Garby aus gealtertem Holz für die Installation in Röhre

Новый фарфор Dimbler + Новая фарфоровая розетка Garby + рамка Garby «старое дерево» для установки с трубкой



Porcelain antique bronze Dimbler + Garby Colonial socket + Venezia Toscana frame

Dimble Porzellan Antikbronze + Steckdose Garby Colonial + Rahmen Venezia Toscana

Фарфор Dimbler «античная бронза» + розетка Garby Colonial + рамка Venezia Toscana









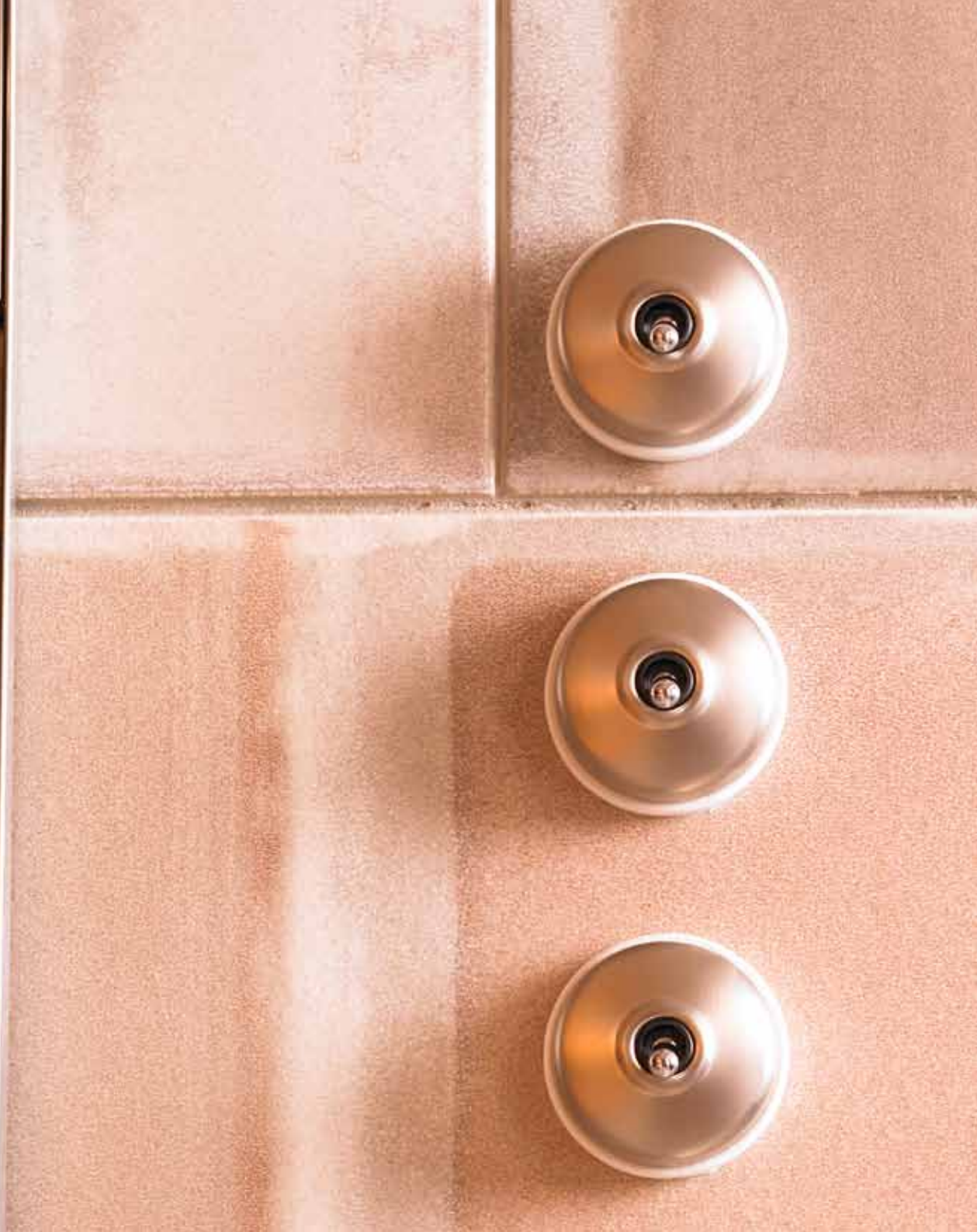

Gold porcelain Dimbler + Venezia Carré frame

Dimble Porzellan vergoldet + Rahmen Venezia Carré

Золотистый фарфор Dimbler + рамка Venezia Carré



Interior Design: Héctor Ruiz - Photograph: Benjamín Alcázar
Innenausstattung: Héctor Ruiz - Fotografie: Benjamín Alcázar
Дизайн интерьера: Héctor Ruiz - Фотографии: Benjamín Alcázar

	Set Serie Серия	Code Code Код	Finish Finish Отделка	Packaging Verpackung Упаковка	
	One pole switch 10AX - 250V~ Einpoliger Unterbrecherschalter 10 AX - 250 V~ Однополюсный выключатель 10 AX - 250 В~	60	306	See finishes Siehe Finishes См. варианты отделки	ref. 2 
	Two-way switch 10AX - 250V~ Zweipoliger Unterbrecherschalter 10 AX - 250 V~ Двухпозиционный выключатель 10 AX - 250 В~	60	308		ref. 2 
	Crossing switch 10AX - 250V~ Kreuzschalter 10 AX - 250 V~ Перекрестный выключатель 10 AX - 250 В~	60	304		ref. 2 
	Two-pole switch 10AX - 250V~ Zweipoliger Unterbrecherschalter 10 AX - 250 V~ Двухполюсный выключатель 10 AX - 250 В~	60	314		ref. 2 
	Rocking Pushbutton 10A - 250V~ 24V DC* Drucktaster Rocking 10 A - 250 V~ - 24 V DC* Кулисная нажимная кнопка 10 А - 250 В ~ 24 В пост. тока*	60	312		ref. 2 
	Pushbutton 10A -250 V ~ 24v DC* Drucktaster 10 A -250 V~ 24 V DC* Нажимная кнопка 10 А -250 В ~ 24 В пост. тока*	60	310	See finishes Siehe Finishes См. варианты отделки	ref. 2 
					1 Unit Einheit единица
					(*)Dimmer with pulsation control, using the 37347000 / 37346000 accessories (electronic dimmer 900 / 500W) from the page 50, every pushbutton could be used as electronic dimmer. (*) Tastregler, mit den Accessoires 37347000 / 37346000 (elektronischer Dimmer für 900 / 500 W) von Seite 50 wird jeder Drucktaster zu einem elektronischen Intensitätsregler. (*) Регулятор нажимного типа: используя вспомогательные устройства 37347000 / 37346000 (электронные диммеры 900 / 500Вт) со стр. 50, можно превратить любой нажимный выключатель в электронный регулятор освещенности.
					1 Unit Einheit единица

FINISH FINISH ОТДЕЛКА

Without cable inlet
Ohne Kabeldurchzug
Без выемки для кабеля



55.
Golden
Gold
Золотой



56.
Satin nickel-plated
Nickel satiniert
Глянцевый
никелированный



57.
Antique bronze
Antikbrunze
Античная бронза

NEW



63.
Golden
Gold
Золотой

NEW



64.
Chrome
Verchromt
Хром

NEW



65.
Antique bronze
Antikbrunze
Античная бронза

With cable inlet
Mit Kabeldurchzug
С выемкой для кабеля



50.
Golden
Gold
Золотой



51.
Satin nickel-plated
Nickel satiniert
Глянцевый
никелированный



53.
Antique bronze
Antikbrunze
Античная бронза

NEW



43.
Golden
Gold
Золотой

NEW



44.
Chrome
Verchromt
Хром

NEW



45.
Antique bronze
Antikbrunze
Античная бронза



Interior Design: Carmen Barasona - Photography: Benjamín Alcázar
Innenausstattung: Carmen Barasona - Fotografie: Benjamín Alcázar
Дизайн интерьера: Carmen Barasona - Фотографии: Benjamín Alcázar

Surface installation decorative systems

Dekorative Systeme für Überputzinstallationen

Декоративные системы для наружной установки



Interior Design: Antioquia / Belén Lopez – Photography: Benjamín Alcázar
Innenausstattung: Antioquia / Belén Lopez – Fotografie: Benjamín Alcázar
Дизайн интерьера: Antioquia / Belén Lopez – Фотографии: Benjamín Alcázar

Fontini launches a wide range of surface installation systems for any decorative style. From intertwined cable and insulators installations for country atmospheres, up to metallic tubes and boxes for industrial loft atmospheres.

Fontini präsentiert ein breites Angebot an Systemen für Überputzinstallationen für jeden Dekorationsstil. Von der Installation von umflochtenen Kabeln und Isolationen für rustikale Umgebungen bis zu Installationen mit Rohren und Metallgehäusen für industrielle Umgebungen wie Lofts.

Компания Fontini представляет широкий ассортимент новых систем наружной установки для любого декоративного стиля. От витого провода и изоляционных систем для сельских интерьеров до металлических трубок и коробов для помещений в стиле промышленных лофтов.



		Set Serie Серия	Code Code Код	Finish Finish Отделка	Packaging Verpackung Упаковка
Intertwined PVC wire 750 V with cotton coating Leiter PVC 750 V mit Baumwolle umflochten Витой провод из ПВХ 750 В в хлопчатобумажной оболочке	2x1 mm	30	970	05 White Weiß Белый	ref. 2
	2x1,5 mm	30	976		
	2x2,5 mm	30	977		
	3x1 mm	30	978		
	3x1,5 mm	30	979		

Fontini recommends checking the electrical regulations of your country before installing intertwined cable. Fixed installations may not be allowed using the cable without an extra protection,

Fontini empfiehlt, vor der Installation von geflochtenen Kabeln die in Ihrem Land geltenden Bestimmungen für elektrische Installationen zu prüfen. Die feste Installation ist unter Umständen ohne einen zusätzlichen Schutz nicht erlaubt.

Компания Fontini рекомендует перед началом установки витого кабеля уточнить действующие в вашей стране правила электробезопасности. Стационарная установка может быть разрешена только при использовании кабеля с дополнительной защитой.

Intertwined pvc wire 750 V with mineral fireproof coating Leiter PVC mineralbeschichtet, feuerfest, 750 V, geflochten Витой провод из ПВХ 750 В с покрытием из огнестойкого минераль- ного материала	2x1,5 mm	30	971	05 White Weiß Белый 03 Brown Braun Коричневый	ref. 2
	2x2,5 mm	30	972		
	3x1,5 mm	30	974		
	3x2,5 mm	30	975		
	4x1,5 mm	30	980*		

Rolls 50 m Rollen 50 m Бухты 50 м
*980 Rolls 25 m *980 Rollen 25 m *980 Бухты 25 м

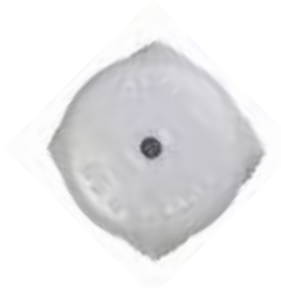









Porcelain connection box for cable or tube Ø 16,20 mm. External size: Ø 72 mm (includes wall plugs and screws for assembly). Anschlussdose aus Porzellan, klein, für Kabel oder Rohr Ø 16,20 mm. Außenmaß Ø 72 mm (einschließlich Dübel und Schrauben für Wandmontage). Фарфоровая соединительная коробка для кабеля или трубы Ø 16,20 мм. Наружный размер: Ø 72 мм (в комплекте дюбели и винты для установки).	30	399	17	ref. 2
---	----	-----	----	--------

1 Unit Einheit единица



Porcelain connection box for cable or tube Ø 16,20 and 25 mm. External size: Ø 116 x 56mm (includes wall plugs and screws for assembly). Anschlussdose aus Porzellan für Kabel oder Rohr Ø 16,20 und 25 mm. Außenmaß Ø 116 x 56 mm (einschließlich Dübel und Schrauben für Wandmontage). Фарфоровая соединительная коробка для кабеля или трубы Ø 16,20 и 25 мм. Наружный размер: Ø 116 x 56 мм (в комплекте дюбели и винты для установки).	30	401	17	ref. 2
---	----	-----	----	--------

1 Unit Einheit единица

	Set Serie Серия	Code Code Код	Finish Finish Отделка	Packaging Verpackung Упаковка
	30	913	05	ref. 0  ref. 2 
	30	913	17	
	30	913	03	ref. 0  ref. 2 
	30	913	47	
	30	938	05 03	ref. 2 

ref. 0 - 25 Units Einheiten единиц
ref. 2 - 5 Units Einheiten единиц





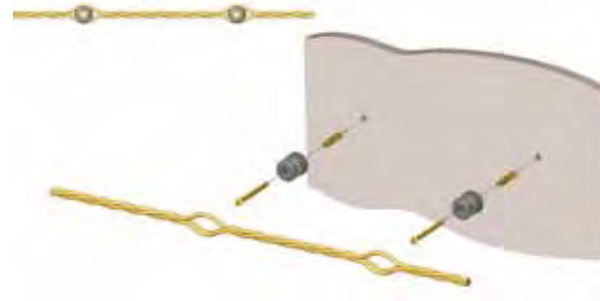
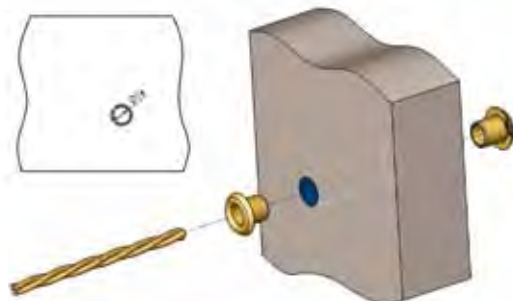

ref. 0 - 25 Units Einheiten единиц
ref. 2 - 5 Units Einheiten единиц









2 Units Einheiten единиц

Use of the wall-passing cap
Anwendung der Tülle zur
Wanddurchführung
Использование втулок для
сквозных отверстий в стене



Installation of intertwined cable with insulators
Installation von geflochtenem Kabel mit Isolatoren
Установка витого кабеля с изоляцией

	Set Serie Серия	Code Code Код	Finish Finish Отделка	Packaging Verpackung Упаковка	
	30	399	22	ref. 2 	<p>Screws included for fixing mechanism on wood base Einschließlich Schrauben zum Befestigen des Mechanismus am Sockel В комплект входят шурупы для крепления механизма к деревянному основанию</p>
	30	401	22	ref. 2 	<p>Screws included for fixing mechanism-wood base and wood base on fitting box Einschließlich Schrauben zum Befestigen des Mechanismus am Sockel und des Sockels am Unterputzgehäuse В комплект входят шурупы для крепления механизма к деревянному основанию и деревянного основания к установочному коробу</p>
	30	402	22	ref. 2 	<p>1 Unit Einheit единица</p>

	Set Serie Серия	Code Code Код	Finish Finish Отделка	Packaging Verpackung Упаковка	
	<p>Metallic tube with for surface installation Ø16mm Metallrohr für Überputzinstallation Ø 16 mm Металлическая труба для наружной установки Ø16 мм</p>	30	016	22	<p>ref. 2 </p>
	<p>Metallic tube with for surface installation Ø20mm Metallrohr für Überputzinstallation Ø 20 mm Металлическая труба для наружной установки Ø20 мм</p>	30	020	22	
	<p>Metallic tube with for surface installation Ø25mm Metallrohr für Überputzinstallation Ø 25 mm Металлическая труба для наружной установки Ø25 мм</p>	30	025	22	
	<p>Fixing clip for Ø16mm tubes (includes wall plugs and screws for assembly) Befestigungsbügel für Rohr Ø 16 mm (einschließlich Dübel und Schrauben für Wandmontage). Крепежный хомут для труб Ø16 мм (в комплекте дюбели и винты для установки)</p>	30	716	03	<p>ref. 2 </p>
	<p>Fixing clip for Ø20mm tubes (includes wall plugs and screws for assembly) Befestigungsbügel für Rohr Ø 20 mm (einschließlich Dübel und Schrauben für Wandmontage). Крепежный хомут для труб Ø20 мм (в комплекте дюбели и винты для установки)</p>	30	720	03	
	<p>Fixing clip for Ø25mm tubes (includes wall plugs and screws for assembly) Befestigungsbügel für Rohr Ø 25 mm (einschließlich Dübel und Schrauben für Wandmontage). Крепежный хомут для труб Ø25 мм (в комплекте дюбели и винты для установки)</p>	30	725	03	
	<p>Fixing clamp for Ø16mm tubes (includes wall plugs and screws for assembly) Rohrschelle Ø 16 mm (einschließlich Dübel und Schrauben für Wandmontage). Крепежный зажим для труб Ø16 мм (в комплекте дюбели и винты для установки)</p>	30	816	03	<p>ref. 2 </p>
	<p>Fixing clamp for Ø20mm tubes (includes wall plugs and screws for assembly) Rohrschelle Ø 20 mm (einschließlich Dübel und Schrauben für Wandmontage). Крепежный зажим для труб Ø20 мм (в комплекте дюбели и винты для установки)</p>	30	820	03	
	<p>Fixing clamp for Ø25mm tubes (includes wall plugs and screws for assembly) Rohrschelle Ø 25 mm (einschließlich Dübel und Schrauben für Wandmontage). Крепежный зажим для труб Ø25 мм (в комплекте дюбели и винты для установки)</p>	30	825	03	
	<p>Coupling for Ø16mm tubes Verbindungsstufe für Rohre Ø 16 mm Муфта для труб Ø16 мм</p>	30	516	22	<p>ref. 2 </p>
	<p>Coupling for Ø20mm tubes Verbindungsstufe für Rohre Ø 20 mm Муфта для труб Ø20 мм</p>	30	520	22	
	<p>Coupling for Ø25mm tubes Verbindungsstufe für Rohre Ø 25 mm Муфта для труб Ø25 мм</p>	30	525	22	
					<p>Pack: 4 tubes x 3m (total 12mts) Pack: 4 Rohre x 3 m (insgesamt 12 m) Упаковка: 4 трубы x 3 м (общая длина 12 м)</p>
					<p>25 Units Einheiten единиц</p>
					<p>25 Units Einheiten единиц</p>
					<p>10 Units Einheiten единиц 10 Units Einheiten единиц 5 Units Einheiten единиц</p>

FINISH FINISH ОТДЕЛКА

















22.
Aged metal
Metall gealtert
Старый металл

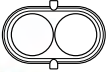

03.
Brown
Braun
Коричневый

	Set Serie Серия	Code Code Код	Finish Finish Отделка	Packaging Verpackung Упаковка	
	Inspection elbow for Ø16mm tube Bogen mit Rohröffnung Ø 16 mm Угловой патрубок со смотровым окном для труб Ø16 мм	30 116	22	ref. 2 	1 Unit Einheit единица
	Inspection elbow for Ø20mm tube Bogen mit Rohröffnung Ø 20 mm Угловой патрубок со смотровым окном для труб Ø20 мм	30 120	22		
	Inspection elbow for Ø25mm tube Bogen mit Rohröffnung Ø 25 mm Угловой патрубок со смотровым окном для труб Ø25 мм	30 125	22		
	90° bend for tube Ø16mm Bogen 90° für Rohr Ø 16 mm Угловая секция 90° для труб Ø16 мм	30 416	22	ref. 2 	1 Unit Einheit единица
	90° bend for tube Ø20mm Bogen 90° für Rohr Ø 20 mm Угловая секция 90° для труб Ø20 мм	30 420	22		
	90° bend for tube Ø25mm Bogen 90° für Rohr Ø 25 mm Угловая секция 90° для труб Ø25 мм	30 425	22		
	Inspection Tee for Ø16mm tube T-Stück mit Rohröffnung Ø 16 mm Тройник со смотровым окном для труб Ø16 мм	30 616	22	ref. 2 	1 Unit Einheit единица
	Inspection Tee for Ø20mm tube T-Stück mit Rohröffnung Ø 20 mm Тройник со смотровым окном для труб Ø20 мм	30 620	22		
	Inspection Tee for Ø25mm tube T-Stück mit Rohröffnung Ø 25 mm Тройник со смотровым окном для труб Ø25 мм	30 625	22		
	Dimbler adaptor for tube Garby wood frame Adapter Dimbler für Rohrsockel Garby Трубный адаптер Dimbler для деревянных рамок Garby	60 952	03	ref. 2 	6 Units Einheiten единиц



		Set Serie Серия	Code Code Код	Finish Finish Отделка	Packaging Verpackung Упаковка	
 	<p>Wood frame for tube or cable installation for 1 element. Ø100 x 28 mm. Horizontal or vertical installation (includes wall plugs and screws for assembly).</p> <p>Holzsockel aus Buche für die Installation mit Rohr oder geflochtenem Kabel für 1 Element. Ø 100 x 28 mm. Horizontale oder vertikale Installation (einschließlich Dübel und Schrauben für Wandmontage).</p> <p>Одноместная деревянная рамка для установки труб или кабелей. Ø100 x 28 мм. Горизонтальная или вертикальная установка (в комплекте дюбели и винты для установки).</p>	30	821	See finishes Siehe Finishs См. варианты отделки	ref. 2 	
	<p>30</p>	841				
 	<p>Wood frame for tube or cable installation for 2 elements. Ø183 x 100 mm. Vertical installation (includes wall plugs and screws for assembly).</p> <p>Holzsockel aus Buche für die Installation mit Rohr oder geflochtenem Kabel für 2 Elemente. Ø183 x 100 mm. Vertikale Installation (einschließlich Dübel und Schrauben für Wandmontage).</p> <p>Двухместная деревянная рамка для установки труб или кабелей. Ø183 x 100 мм. Вертикальная установка (в комплекте дюбели и винты для установки).</p> <p>1 vertical installation hole / 1 Eingangsöffnung für vertikale Installation / 1 входное отверстие для вертикальной установки.</p> <p>2 vertical installation hole / 2 Eingangsöffnung für vertikale Installation / 2 входное отверстие для вертикальной установки.</p>	30	822	See finishes Siehe Finishs См. варианты отделки	ref. 2 	
	<p>30</p>	842				
 	<p>Wood frame for tube or cable installation for 2 elements. Ø183 x 100 mm. Horizontal installation (includes wall plugs and screws for assembly).</p> <p>Holzsockel aus Buche für die Installation mit Rohr oder geflochtenem Kabel für 2 Elemente. Ø183 x 100 mm. Horizontale Installation (einschließlich Dübel und Schrauben für Wandmontage).</p> <p>Двухместная деревянная рамка для установки труб или кабелей. Ø183 x 100 мм. Горизонтальная установка (в комплекте дюбели и винты для установки).</p> <p>1 horizontal installation hole / 1 Eingangsöffnung für horizontale Installation / 1 входное отверстие для горизонтальной установки.</p> <p>2 horizontal installation hole / 2 Eingangsöffnung für horizontale Installation / 2 входное отверстие для горизонтальной установки.</p>	30	832	See finishes Siehe Finishs См. варианты отделки	ref. 2 	
	<p>30</p>	852				
 	<p>Wood frame for tube or cable installation for 3 elements. Ø255 x 100 mm. Vertical installation (includes wall plugs and screws for assembly).</p> <p>Holzsockel aus Buche für die Installation mit Rohr oder geflochtenem Kabel für 3 Elemente. Ø255 x 100 mm. Vertikale Installation (einschließlich Dübel und Schrauben für Wandmontage).</p> <p>Трехместная деревянная рамка для установки труб или кабелей. Ø255 x 100 мм. Вертикальная установка (в комплекте дюбели и винты для установки).</p> <p>1 vertical installation hole / 1 Eingangsöffnung für vertikale Installation / 1 входное отверстие для вертикальной установки.</p> <p>2 vertical installation hole / 2 Eingangsöffnung für vertikale Installation / 2 входное отверстие для вертикальной установки.</p>	30	823	See finishes Siehe Finishs См. варианты отделки	ref. 2 	
	<p>30</p>	843				
 	<p>Wood frame for tube or cable installation for 3 elements. Ø255 x 100 mm. Horizontal installation (includes wall plugs and screws for assembly).</p> <p>Holzsockel aus Buche für die Installation mit Rohr oder geflochtenem Kabel für 3 Elemente. Ø255 x 100 mm. Horizontale Installation (einschließlich Dübel und Schrauben für Wandmontage).</p> <p>Трехместная деревянная рамка для установки труб или кабелей. Ø255 x 100 мм. Горизонтальная установка (в комплекте дюбели и винты для установки).</p> <p>1 horizontal installation hole / 1 Eingangsöffnung für horizontale Installation / 1 входное отверстие для горизонтальной установки.</p> <p>2 horizontal installation hole / 2 Eingangsöffnung für horizontale Installation / 2 входное отверстие для горизонтальной установки.</p>	30	833	See finishes Siehe Finishs См. варианты отделки	ref. 2 	<p>4 Elements frames available, contact us. Rahmen für 4 Elemente auf Anfrage lieferbar. Имеются в наличии 4-местные рамки, за информацией обращайтесь, пожалуйста, к нам.</p> <p>Possible custom-made finishes with natural wood frames. Kundenspezifisches Finish der Rahmen in Naturholz möglich. Возможно использование покрытия по заказу покупателя с рамками из натурального дерева.</p>
	<p>30</p>	853				

FINISH FINISH ОТДЕЛКА



00. Natural
Natur
Натуральный



19. Honey
Honig
Мёд



21. Old wood
Gealtert
Старое дерево



Adaptor for tube Ø20 mm installation in wood frame
Adapter für Rohrininstallation Ø 20 mm auf Holzsockel
Адаптер для труб Ø20 мм, устанавливаемых в
деревянную рамку

Set
Serie Серия

30

Code
Code Код

007

Finish
Finish Отделка

03

Packaging
Verpackung Упаковка

ref. 2 

See installation instructions at page 99.
Siehe Montageschaubild auf Seite 99.
См. инструкции по установке на стр. 99.

1 Unit Einheit единица



Aged metal paint repair spray 200ml
Reparaturfarbspray für gealtertes Metall 200 ml
Спрей для подкраски, "старый металл", 200 мл

30

001

22

ref. 2 

1 Unit Einheit единица



Interior Design: Carmen Barasona - Photography: Benjamín Alcázar
Innenausstattung: Carmen Barasona - Fotografie: Benjamín Alcázar
Дизайн интерьера: Carmen Barasona - Фотографии: Benjamín Alcázar

Set Code Finish Packaging
Serie Серия Code Код Finish Отделка Verpackung Упаковка



F-37 1 element surface box 86x86x40mm
Anschlussdose Überputz F-37 1 Element 86 x 86 x 40 mm
F-37 Одноместная наружная коробка 86x86x40 мм

37

401

51 Satin nickel-plated
Nickel satiniert
Глянцевый
никелиро-
ванный

ref. 2



1 Unit Einheit единица



F-37 2 elements surface box for vertical installation
86x160x40mm
Anschlussdose Überputz vertikale Installation F-37 2
Elemente 86 x 160 x 40 mm
F-37 Двухместная наружная коробка для
вертикальной установки 86x160x40 мм

37

402

51 Satin nickel-plated
Nickel satiniert
Глянцевый
никелиро-
ванный

ref. 2



F-37 2 elements surface box for horizontal installation
86x160x40mm
Anschlussdose Überputz horizontale Installation F-37 2
Elemente 86 x 160 x 40 mm
F-37 Двухместная наружная коробка для
горизонтальной установки 86x160x40 мм

37

405

51 Satin nickel-plated
Nickel satiniert
Глянцевый
никелиро-
ванный

1 Unit Einheit единица



F-37 3 elements surface box for vertical installation
86x230x40mm
Anschlussdose Überputz vertikale Installation F-37 3
Elemente 86 x 230 x 40 mm
F-37 Трехместная наружная коробка для вертикальной
установки 86x230x40 мм

37

403

51 Satin nickel-plated
Nickel satiniert
Глянцевый
никелиро-
ванный

ref. 2











F-37 3 elements surface box for horizontal installation
86x230x40mm
Anschlussdose Überputz horizontale Installation
F-37 3 Elemente 86 x 230 x 40 mm
F-37 Трехместная наружная коробка для
горизонтальной установки 86x230x40 мм

37

406

51 Satin nickel-plated
Nickel satiniert
Глянцевый
никелиро-
ванный

1 Unit Einheit единица

		Set Serie Серия	Code Code Код	Finish Finish Отделка	Packaging Verpackung Упаковка	
 	F-37 1 element wall connection box 86x86x40mm Anschlussdose F-37 1 Element 86 x 86 x 40 mm F-37 Одноместная настенная соединительная коробка 86x86x40 мм	37	400	51 Satin nickel-plated Nickel satiniert Глянцевый никелиро- ванный	ref. 2 	
 	F-37 2 elements wall connection box 86x160x40mm Anschlussdose F-37 2 Elemente 86 x 160 x 40 mm F-37 Двухместная настенная соединительная коробка 86x160x40 мм	37	399	51 Satin nickel-plated Nickel satiniert Глянцевый никелиро- ванный	ref. 2 	1 Unit Einheit единица
 	Rectangular wall connection box 175x125x50 mm Anschlussdose rechteckig 175 x 125 x 50 mm Прямоугольная настенная соединительная коробка 175x125x50 мм	30	402	51 Satin nickel-plated Nickel satiniert Глянцевый никелиро- ванный	ref. 2 	1 Unit Einheit единица

NEW



Venezia & Garby Colonial 2 elements aged metal surface box for horizontal installation
Anschlussdose Überputz 2 Elemente Venezia und Garby Colonial, Metall gealtert für horizontale Installation
Двухместная наружная коробка Venezia и Garby Colonial «старый металл» для горизонтальной установки

Set
Serie Серия

35

Code
Code Код

408

Finish
Finish Отделка

22 Aged metal
Metall gealtert
Старый металл

Packaging
Verpackung Упаковка

ref. 2 

Venezia & Garby Colonial 2 elements aged metal surface box for vertical installation
Anschlussdose Überputz 2 Elemente Venezia und Garby Colonial, Metall gealtert für vertikale Installation
Двухместная наружная коробка Venezia и Garby Colonial «старый металл» для вертикальной установки

35

409

22 Aged metal
Metall gealtert
Старый металл

1 Unit Einheit единица

NEW



Venezia & Garby Colonial 2 elements nickel-plated surface box for horizontal installation
Anschlussdose Überputz 2 Elemente Venezia und Garby Colonial, Nickel satiniert für horizontale Installation
Двухместная никелированная наружная коробка Venezia и Garby Colonial для горизонтальной установки

35

408

51 Satin nickel-plated
Nickel satiniert
Глянцевый
никелиро-
ванный

ref. 2 

Venezia & Garby Colonial 2 elements nickel-plated surface box for vertical installation
Anschlussdose Überputz 2 Elemente Venezia und Garby Colonial, Nickel satiniert für vertikale Installation
Двухместная никелированная наружная коробка Venezia и Garby Colonial для вертикальной установки

35

409

51 Satin nickel-plated
Nickel satiniert
Глянцевый
никелиро-
ванный

1 Unit Einheit единица



Two elements metallic boxes to install Rocking and Rotary Venezia and Garby Colonial mechanisms and accessories.

Photo: Aged metal Box + Porcelain Garby Colonial switches.

Anschlussdosen Metall für zwei Elemente für die Installation von Mechanismen und Accessoires Venezia Rocking & Rotary und Garby Colonial.

Foto: Anschlussdose Metall gealtert + Porzellanschalter Garby Colonial.

Двухместные металлические коробки для установки кулисных и поворотных механизмов и аксессуаров серий Venezia и Garby Colonial.

На фото: коробка «старый металл» + фарфоровые выключатели Garby Colonial.













Interior Design: Carmen Barasona
Innenausstattung: Carmen Barasona
Дизайн интеръера: Carmen Barasona





Interior Design: Salvador Fresneda – Photography: Jordi Canosa
Innenausstattung: Salvador Fresneda – Fotografie: Jordi Canosa
Дизайн интерьера: Salvador Fresneda – Фотографии: Jordi Canosa

	Set Serie Серия	Code Code Код	Finish Finish Отделка	Packaging Verpackung Упаковка	
	30	680	15 Oak Eiche Дуб	ref. 2 	
	30	681	15 Oak Eiche Дуб		1 Unit Einheit единица
	30	330	02 Black Schwarz Черный	ref. 2 	1 Unit Einheit единица
	14	310	50 Golden Gold Золотой 51 Nickel-plated Vernickelt Никелиро- ванный	ref. 2 	1 Unit Einheit единица
	14	010	02 Black Schwarz Черный 50 Golden Gold Золотой 51 Nickel-plated Vernickelt Никелиро- ванный	ref. 2 	25 Units Einheiten единиц
	37	346	00	ref. 0 	
	37	347	00	ref. 0 	1 Unit Einheit единица

		Set Serie Серия	Code Code Код	Finish Finish Отделка	Packaging Verpackung Упаковка	
	Pushbutton switch 10A - 250V~ - 24V DC with metallic chassis Klingeltaster Porzellan 10 A - 250 V~24 V DC mit Metallrahmen Кнопочный выключатель 10 А - 250 В~ - 24 В пост. тока с металлическим каркасом	14	011	17 Porcelain Porzellan Фарфор	ref. 2 	For fitting in universal box Unterputzmontage in Universaldose Для установки в универсальную коробку
	Porcelain pushbutton with golden decor 10A - 250V~ 24V DC with metallic chassis Drucktaster Porzellan mit Goldverzierung 10 A - 250 V~24 V DC mit Metallrahmen Фарфоровая нажимная кнопка с золотым декором 10 А - 250 В~ 24 В пост. тока, с металлическим каркасом	14	011	30 Gold/White Gold/Weiß Золотистый/белый	ref. 2 	For fitting in universal box Unterputzmontage in Universaldose Для установки в универсальную коробку
	Wood pushbutton 10A - 24V DC with metallic chassis 110x85 mm 28 depth Klingeltaster Holz 10 A - 24 V DC mit Metallrahmen, 110 x 85 mm 28 Tiefe Деревянная нажимная кнопка 10 А - 24 В пост. тока с металлическим каркасом 110x85 мм 28 (глубина)	14	013	00 Natural Beech Buche natur Натуральный бук 20 Beech Walnut Colored Buche gefärbt Nussbaum Бук/орех цветной	ref. 2 	For fitting in universal box Unterputzmontage in Universaldose Для установки в универсальную коробку
	Wood pushbutton 10A - 24V DC ø 98 mm with metallic chassis Klingeltaster Holz 10 A - 24 V DC ø 98 mm mit Metallrahmen Деревянная нажимная кнопка 10 А - 24 В пост. тока ø98 мм с металлическим каркасом	14	014	00 Natural Beech Buche natur Натуральный бук 20 Beech Walnut Colored Buche gefärbt Nussbaum Бук/орех цветной	ref. 2 	Possible custom-made finishes with natural wood frames Kundenspezifisches Finish der Rahmen in Naturholz möglich Возможно использование покрытия по индивидуальному заказу покупателя с рамками из натурального дерева See installation instructions at page 103. Siehe Montageschaubild auf Seite 103. См. инструкции по установке на стр. 103. For fitting in universal box Unterputzmontage in Universaldose Для установки в универсальную коробку













1 Unit Einheit единица

1 Unit Einheit единица









1 Unit Einheit единица

1 Unit Einheit единица

Fontini Complements

	Code Code Код	Finish Finish Отделка		Code Code Код	Finish Finish Отделка		Code Code Код	Finish Finish Отделка
	35 · 928 · 212	Old wood Holz gealtert Старое дерево For Garby, Garby Colonial and Venezia Collections		35 · 928 · 002	Natural wood Naturholz Натуральное дерево For Garby, Garby Colonial and Venezia Collection		35 · 928 · 192	Honey colour wood Holz Honigfarbe Дерево цвета "мёд" For Garby, Garby Colonial and Venezia Collections
	35 · 928 · 302	Gold-plated brass Messing vergoldet Золочёная медь For Garby, Garby Colonial and Venezia Collections		35 · 928 · 512	Nickel-plated brass Messing vernickelt Никелированная медь For Garby, Garby Colonial and Venezia Collections		35 · 928 · 592	Antique bronze brass Messing Antikbrunze Медь "античная бронза" For Garby, Garby Colonial and Venezia Collections
	37 · 928 · 252	Stainless steel Edelstahl Нержавеющая сталь For F37 and Venezia Collections		37 · 928 · 302	Golden brass Messing vergoldet Золотистая медь For F37 and Venezia Collections		37 · 928 · 592	Antique bronze brass Messing Antikbrunze Медь "античная бронза" For F37 and Venezia Collections
	35 · 928 · 172	Porcelain Porzellan Фарфор For Garby, Garby Colonial and Venezia Collections		35 · 928 · 272	Black porcelain Porzellan schwarz Черный фарфор For Garby, Garby Colonial and Venezia Collections			
	35 · 930 · 172	Porcelain retro key Porzellan Retro Фарфоровый выключатель "ретро" For Garby, Garby Colonial and Venezia Collections		35 · 930 · 272	Black porcelain retro key Porzellan schwarz Retro Выключатель "ретро" из черного фарфора For Garby, Garby Colonial and Venezia Collections			

	Code Code Код	Finish Finish Отделка		Code Code Код	Finish Finish Отделка		Code Code Код	Finish Finish Отделка
	35 · 929 · 302	Gold-plated brass Messing vergoldet Золочёная медь For Venezia Rotary Collection		35 · 929 · 512	Nickel-plated brass Messing vernickelt Никелированная медь For Venezia Rotary Collection		35 · 929 · 592	Antique bronze brass Messing Antikbronze Медь "античная бронза" For Venezia Rotary Collection
	67 · 929 · 302	Gold-plated brass Messing vergoldet Золочёная медь For F37 and Venezia Rocking Collections		67 · 929 · 262	Chrome-plated brass Messing verchromt Хромированная медь For F37 and Venezia Rocking Collections		67 · 929 · 592	Antique bronze brass Messing Antikbronze Медь "античная бронза" For F37 and Venezia Rocking Collections
	65 · 929 · 302	Gold-plated brass Messing vergoldet Золочёная медь For Venezia Rocking Collection		65 · 929 · 262	Chrome-plated brass Messing verchromt Хромированная медь For Venezia Rocking Collection		65 · 929 · 592	Antique bronze brass Messing Antikbronze Медь «античная бронза» For Venezia Rocking Collection

	Set Serie Серия	Code Code Код	Finish Finish Отделка	Packaging Verpackung Упаковка	
 <p>Sound central for 1 channel Low impedance stereo input from 1V to 20V Self-controlled stereo output Switch to connect/disconnect speakers Power 220V/40VA Fuses of automatic rearm Power supply for 12 digital controls Amplifier for 15 analogue controls</p>	95	946	05	ref. 2 	<p>1-Kanal-Audiozentrale Stereosignaleingang mit geringer Impedanz von 1 V bis 20 V Autom. gesteuerter Stereoausgang Fernsteuerung zum Trennen von externen Quellen Schalter zum Verbinden und Trennen von Lautsprechern Stromversorgung 220 V/40 VA Automatische Sicherung Netzteil für 12 digitale Schaltungen Verstärker für 15 analoge Schaltungen</p> <p>Аудиосистема для 1 канала Стереовход с низким полным сопротивлением от 1 до 20 вольт Стереовыход с автоматическим управлением Переключатель для подключения/отключения динамиков Питание 220 В/40 В-А Предохранители для автоматического повторного включения Питание для 12 цифровых регулировок Усилитель для 15 аналоговых регулировок</p>
 <p>Sound central for 1 channel with FM tuner Same features than ref. 95.946.. FM tuner included Switch between music source/FM tuner</p> <p>1-Kanal-Audiozentrale mit FM-Empfänger Gleiche Eigenschaften wie Art.-Nr. 95.946.. Integrierter FM-Empfänger Umschalter Musikquelle / FM-Empfänger</p> <p>Аудиосистема для 1 канала с FM-тюнером Характеристики такие же, как для поз. 95.946.. FM-тюнер входит в комплект поставки Переключение между музыкальным центром/ FM-тюнером</p>	95	947	05	ref. 2 	<p>1 Unit Einheit единица</p>
 <p>Frontal frame for sound central Frontabdeckung für Audiozentrale Передняя рамка для аудиосистемы</p>	95	802	05	ref. 2 	<p>1 Unit Einheit единица</p>
 <p>Box for surface installation Dose für Oberputzinstallation Коробка для наружной установки</p>	95	910	05	ref. 2 	<p>1 Unit Einheit единица</p>

TECHNICAL INFORMATION TECHNISCHE DATEN *ТЕХНИЧЕСКАЯ ИНФОРМАЦИЯ*

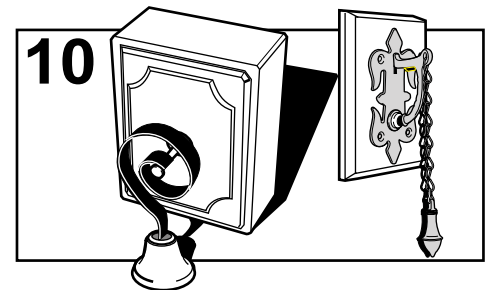
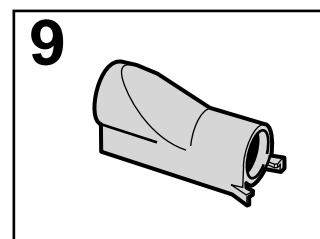
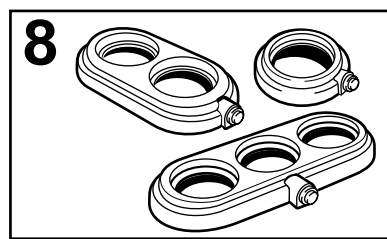
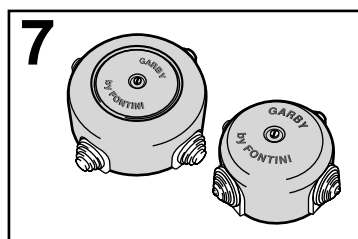
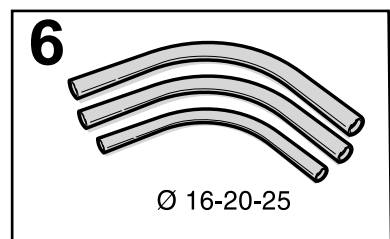
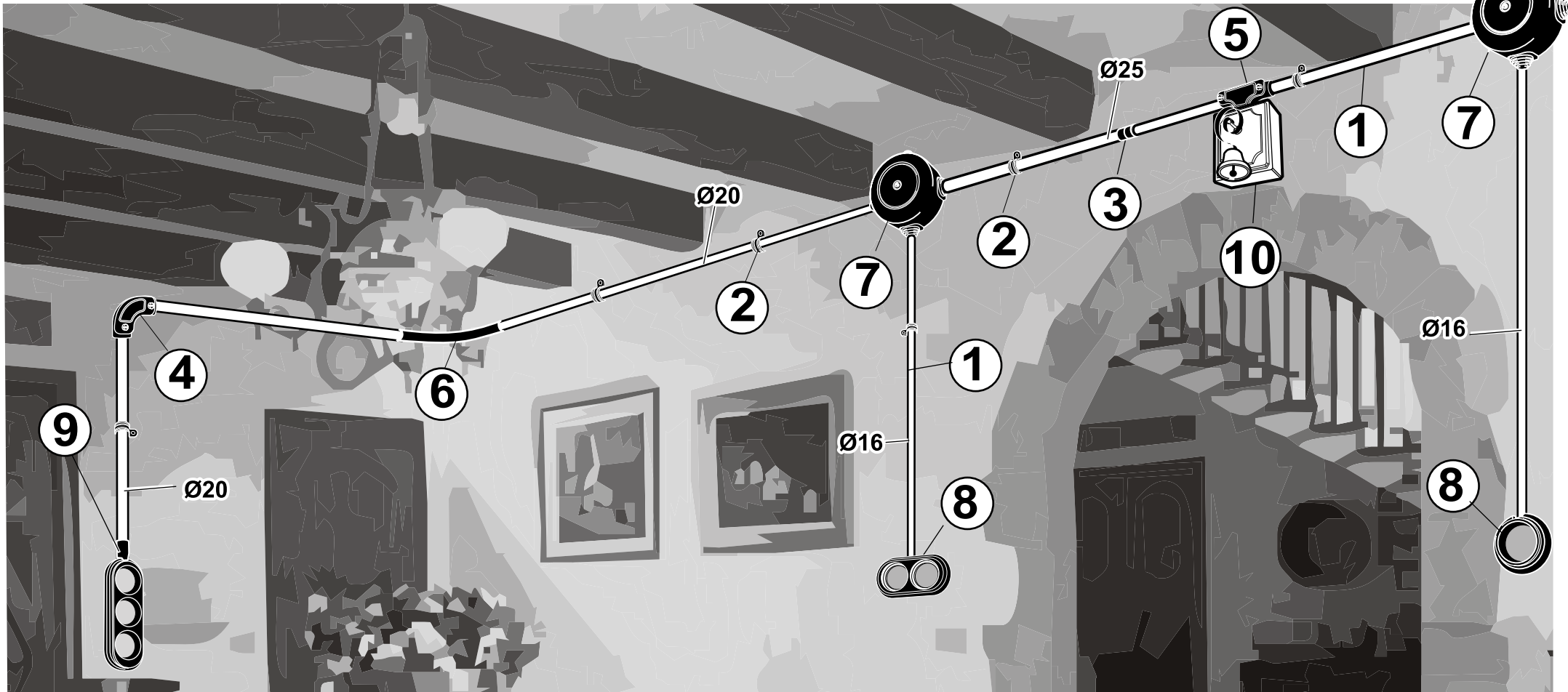
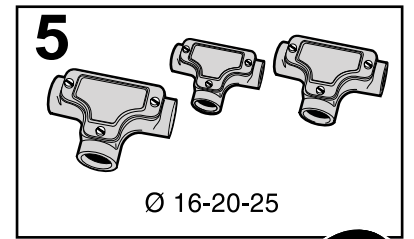
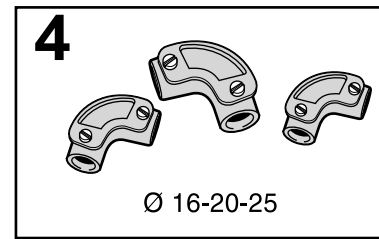
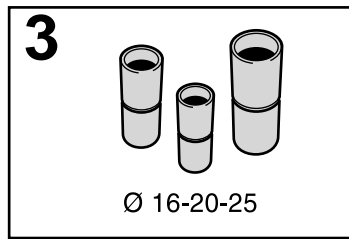
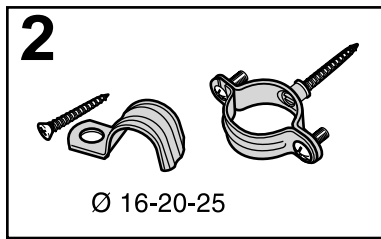
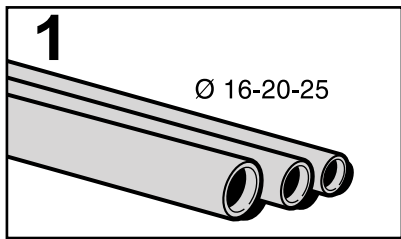

CARACTERISTICAS GENERALES

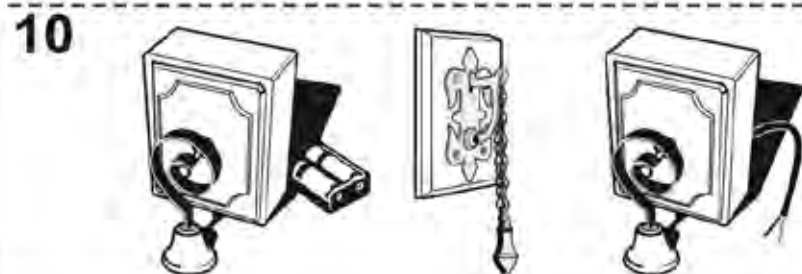
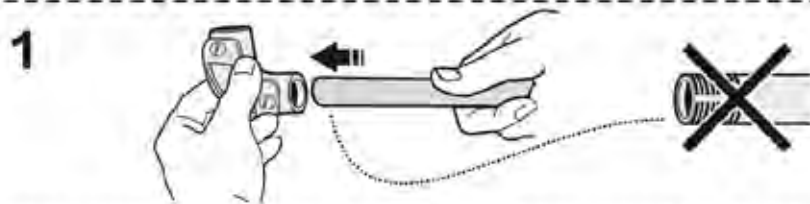
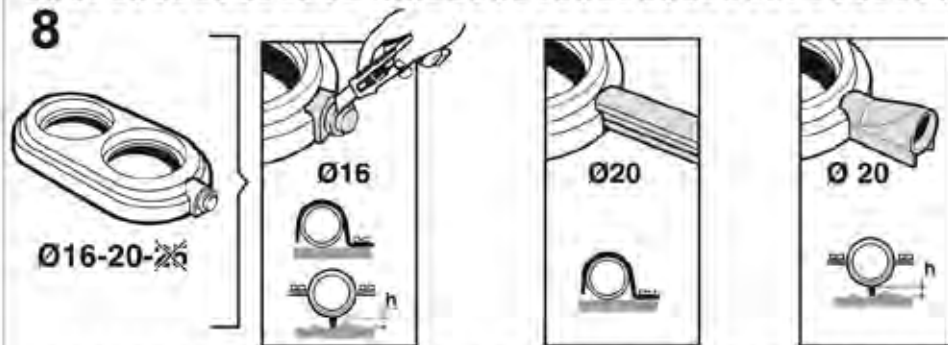
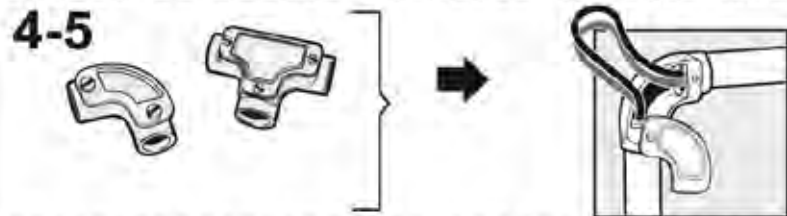
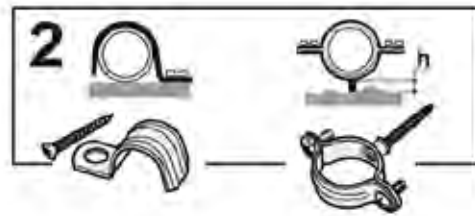
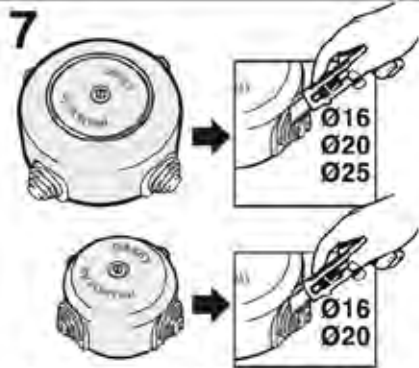

Instrucciones mecanismos / Instructions pour mécanismes Instructions for Mechanisms



Garby



Dimbler



caja univ. con tornillos
boîte std avec vis
universal box with screws

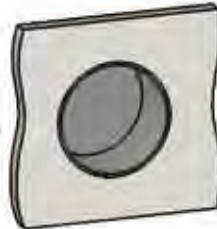

caja univ. sin tornillos
boîte std sans vis
universal box without screws



Pared
Mur
Wall

a) peana Garby
socle Garby
Garby base



b) marco Venezia/G.Col.
cadre Venezia/G.Col.
Venezia/G.Col frame



c) peana Garby
socle Garby
Garby base



d) peana Garby
socle Garby
Garby base



e) marco V./G.Col.
cadre V./G.Col.
V./G Col frame



f) (nada)
(rien)
(nothing)

necesario
nécessaire
necessary



30-951-98

necesario
nécessaire
necessary



20-901-97

necesario
nécessaire
necessary



30-950-98

- A** Con peana Garby en caja universal con tornillos
Avec socle Garby sur boîte standard avec vis
 With Garby base on universal box with screws

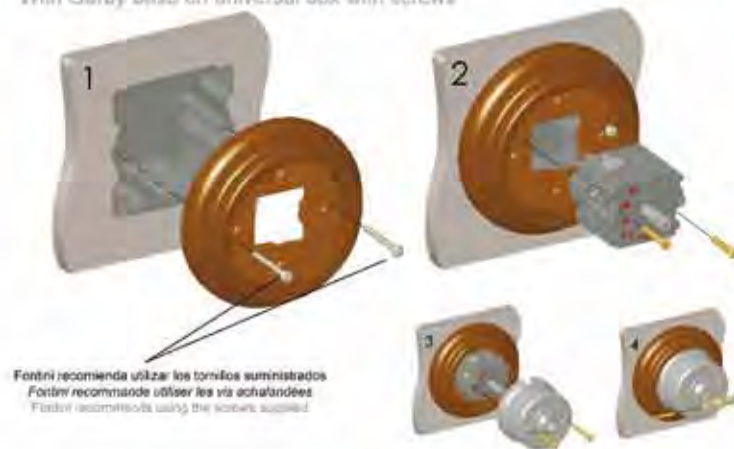

- B** Con marco Venezia* o Garby Colonial en caja universal con tornillos
Avec cadre Venezia ou Garby Colonial sur boîte standard avec vis*
 With Venezia* or Garby Colonial frame on universal box with screws

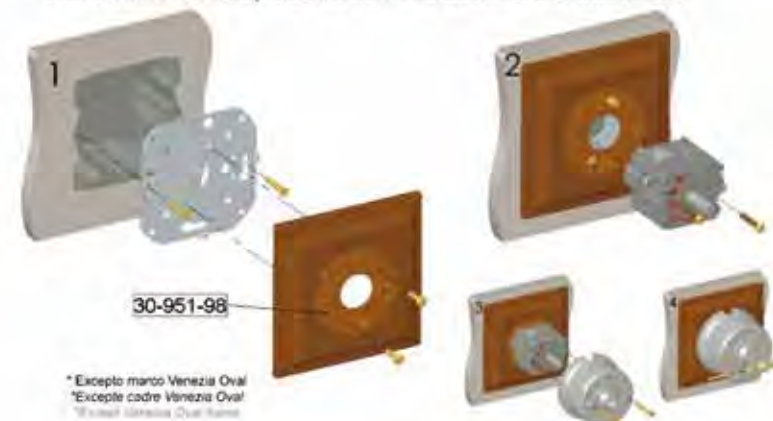

- C** Con peana Garby en caja universal Sin tornillos
Avec socle Garby sur boîte standard sans vis
 With Garby base on universal box without screws



- D** Con peana Garby en pared
Avec socle Garby sur mur
 With Garby base on wall



E Con marco Venezia* o Garby Colonial en pared
 Avec cadre Venezia* ou Garby Colonial sur mur
 With Venezia* or Garby Colonial frames on wall



* Excepto marco Venezia Oval
 * Excepte cadre Venezia Oval
 * Except Venezia Oval frame

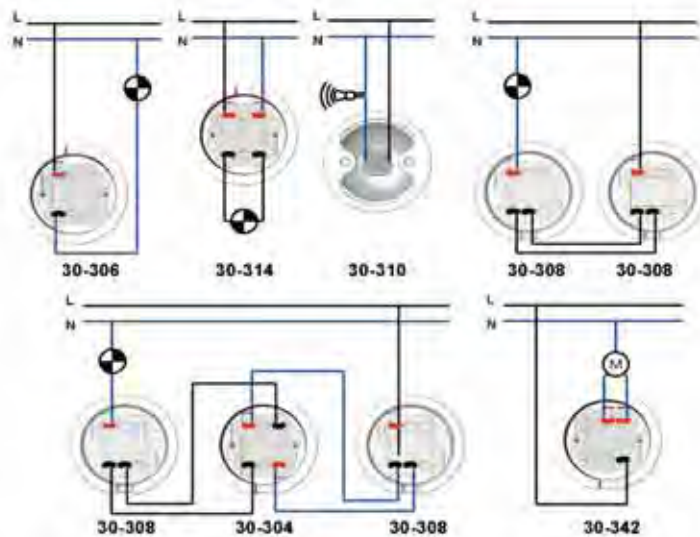

Esquemas de conexión Garby
 Schèmes de connexion Garby
 Garby connection schemes

F Instalacion en pared / Installation sur mur
 Installation on Wall

30-306, 30-308, 30-304, 30-314,
 30-342, 30-343, 30-700/2 o 30-827



30-209, 30-204,
 30-208, 30-310 o 30-710/1

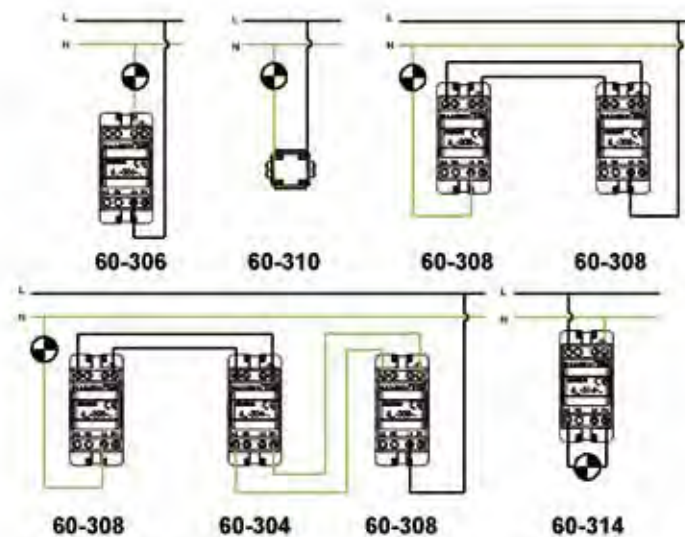

Esquemas de conexión Dimbler
 Schèmes de connexion Dimbler
 Dimbler connection schemes

A Montaje de mecanismo Venezia
Assembling of Venezia mechanism
Montage du mécanisme Venezia

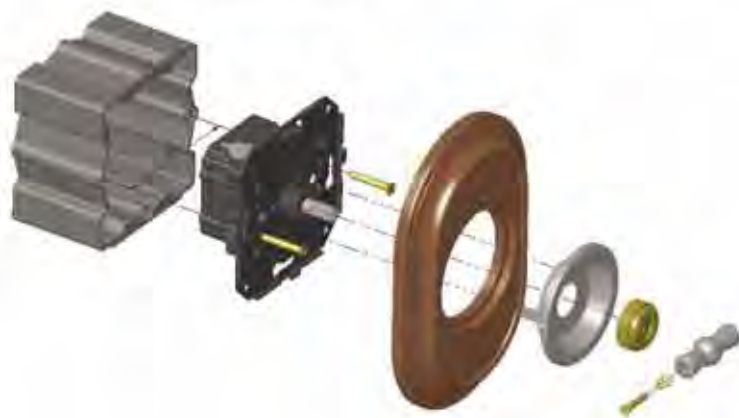

C Montaje de mecanismo Garby Colonial
Assembling of Garby Colonial mechanism
Montage du mécanisme Garby Colonial

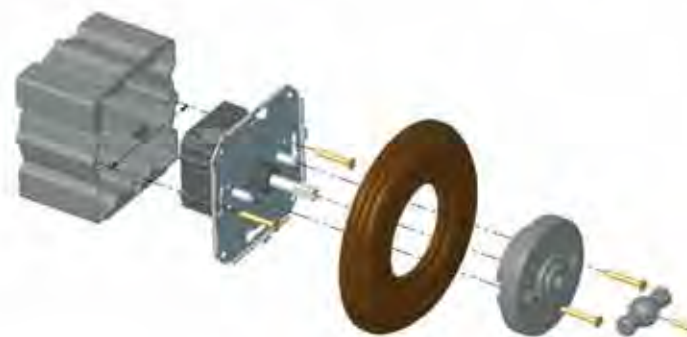

B Montaje de mecanismo F-37
Assembling of F-37 mechanism
Montage du mécanisme F-37

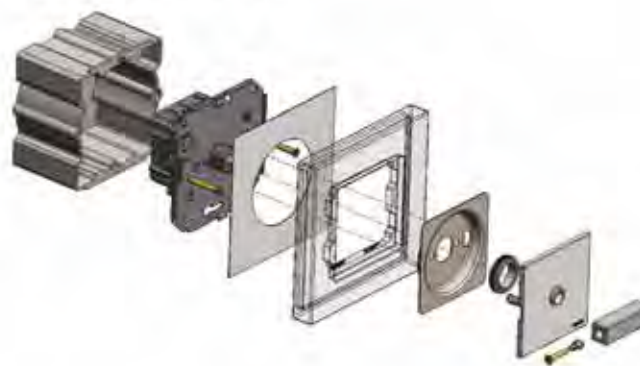

VENEZIA / GARBY COLONIAL / F-37

Esquemas de conexión Connection schemes

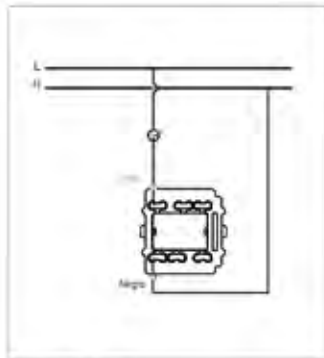

Interruptor Switch

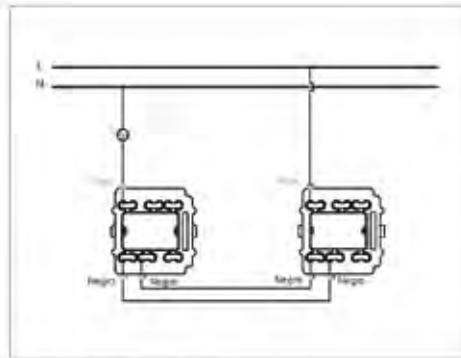

Conmutador Two-way Switch

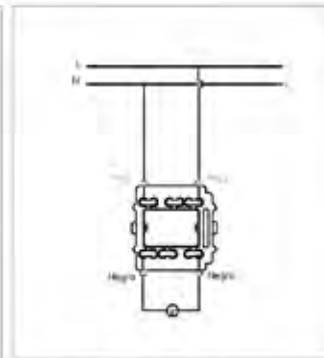

Interruptor bipolar Two-pole Switch

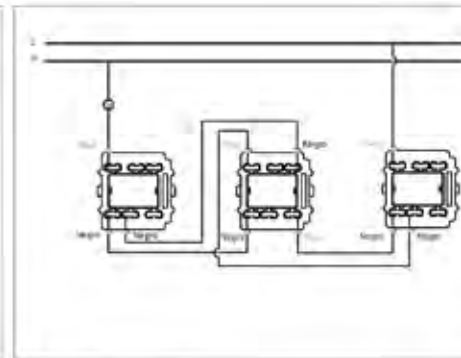

Cruzamiento Crossing Switch

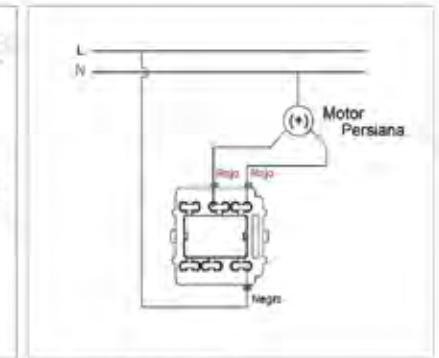

Mecanismos para persianas
Electric blinds mechanism

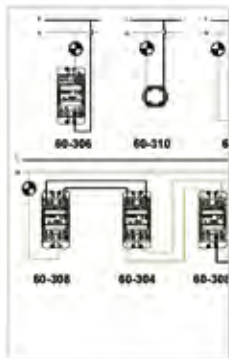

Pulsador Pushbutton

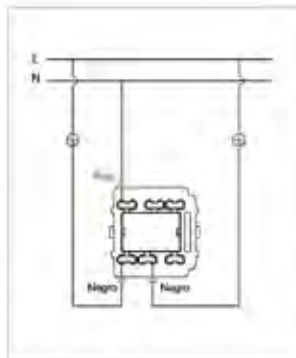

Doble interruptor Double switch

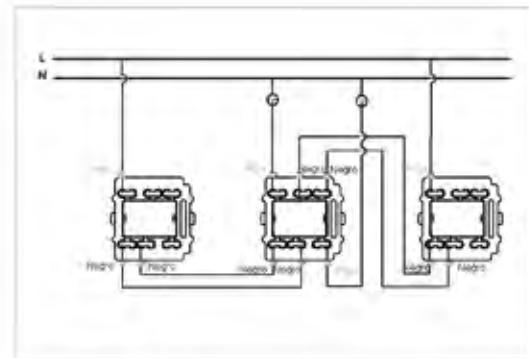

Doble conmutador Double two-way switch

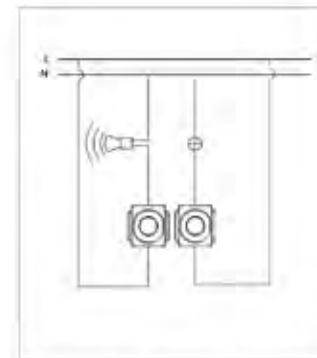

Doble pulsador Double pushbutton

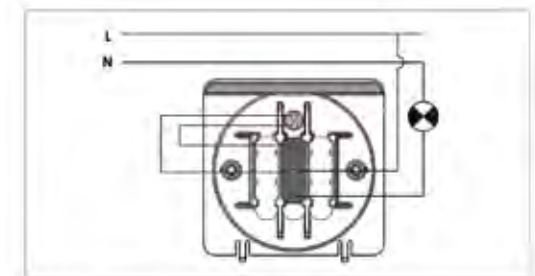

Tarjetero Cards mechanism

ROCKING SWITCHES

Montaje de mecanismo F-37
 Assembling of F-37 mechanism
 Montage du mécanisme F-37

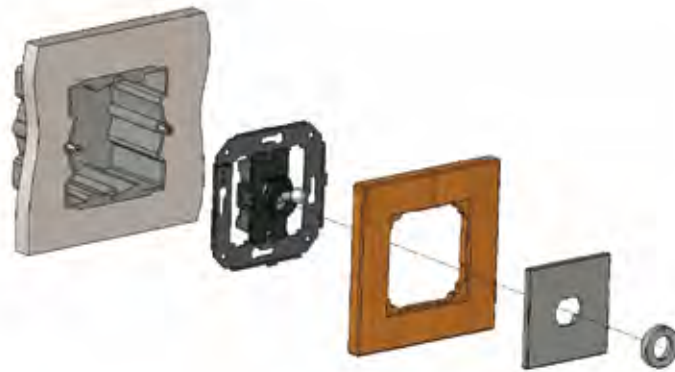

Montaje de mecanismo Venezia
 Assembling of Venezia mechanism
 Montage du mécanisme Venezia

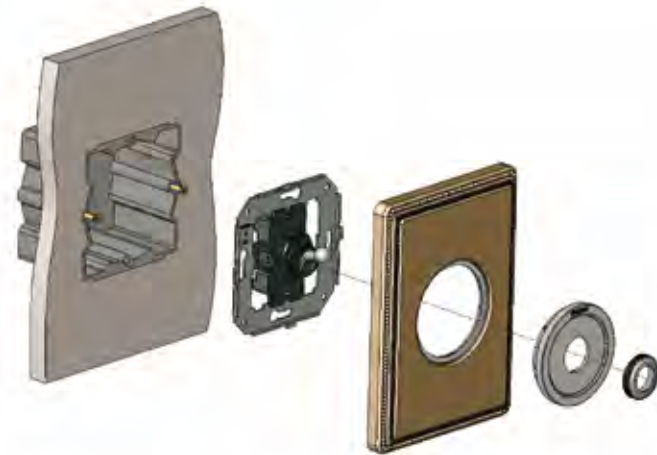

Esquemas de conexión Venezia/ F-37
 Schèmes de connexion Venezia/ F-37
 Venezia/ F-37 connection schemes

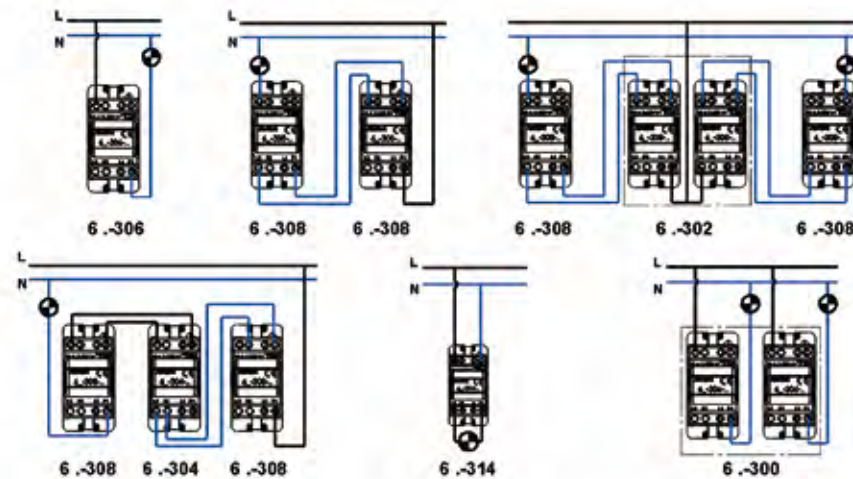

Ref. 31-332, Ref. 35-332 y Ref. 37-332

Esquemas de conexión regulador-conmutador

Descripción

Consumo lo que usted necesita, regulando la intensidad de la lámpara a su gusto. Sustituye a los conmutadores convencionales, es adaptable a las cajas universales de empotrar, sin necesidad de modificar la instalación actual.

Es válido para:

- Lámparas de incandescencia y halógenas de 40W a 500W.
- Transformadores toroidales desde 50W a 500W.
- Transformadores electromecánicos de 90W a 500W.
- Funciona como simple interruptor, como conmutador y en combinación de conmutador y cruzamiento.

Características

- Clase II
- IP 20
- IRC>450 V
- Protegido mediante fusible rápido F 2.5 A

Connection schemes of dimmer - two-way switch

Description

Only consumes what you need, regulating the lamp intensity as you like. It substitutes the conventional switches and adaptable to fitting standard boxes. The current installation does not have to be modified.

Suitable for:

- Incandescence and halogen bulbs from 40W to 500W.
- Toroidal transformers from 50W to 500W
- Electromechanical transformers from 90W to 500W
- Works as a simple switch, as a two way switch or combined with a two way switch and a crossing switch

Characteristics

- II Class
- IP 20
- IRC>450 V
- Protected with a fast fuse F 2.5 A

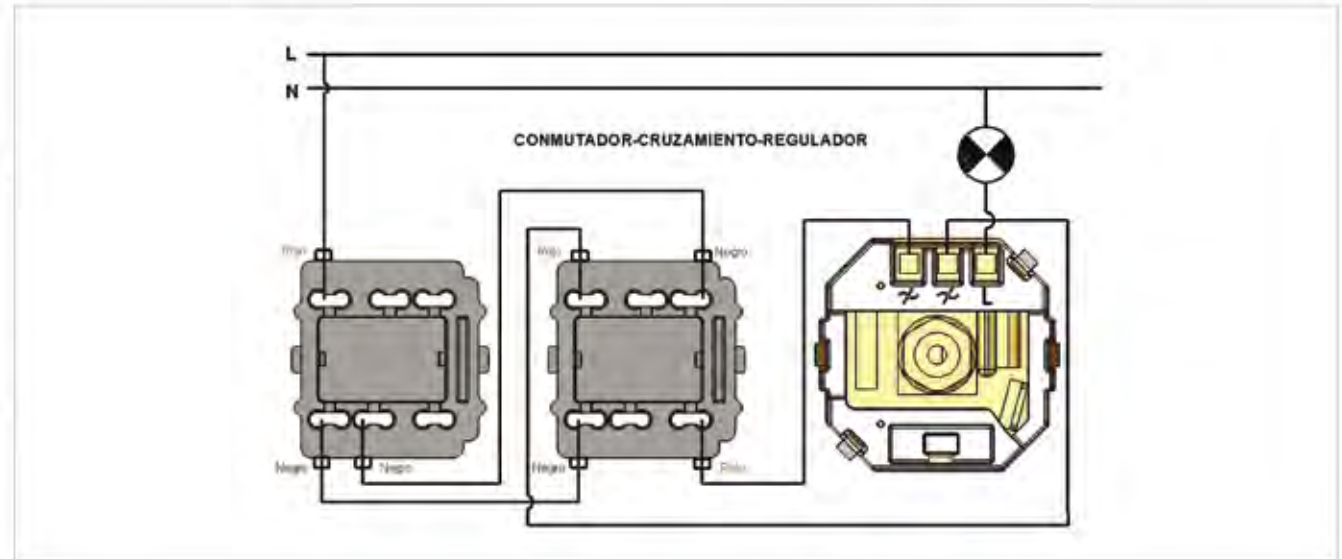
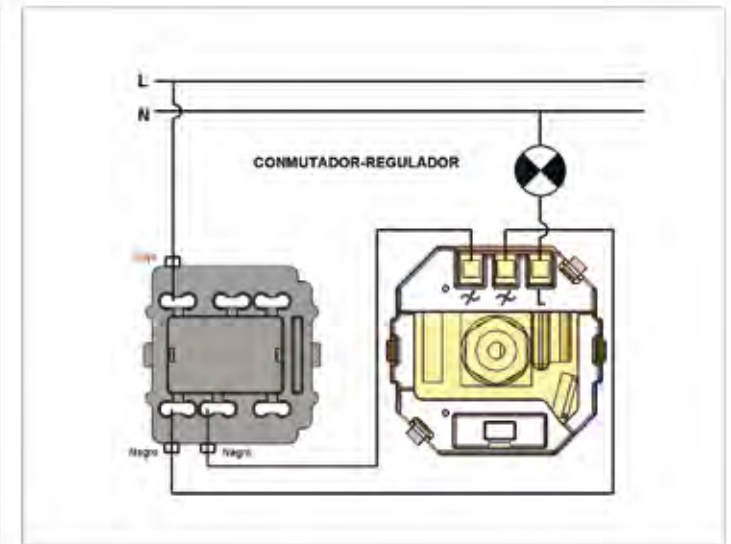
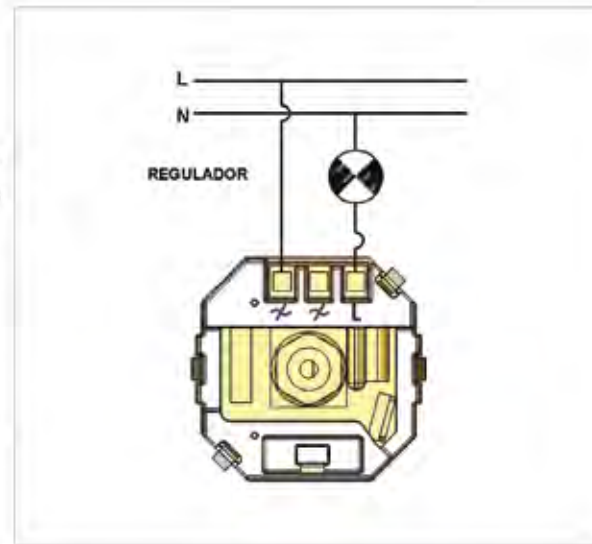

NOTA: En un mismo circuito sólo puede conectarse un regulador-conmutador en combinación con un conmutador simple, pero nunca con otro regulador-conmutador.
IMPORTANT: At the same circuit only one dimmer-two-way switch can be used, combined with a simple two-way switch. Never use two dimmers together!

RTV - SAT

Toma señal TV, Radio y FI ecualizada
TV, Radio and FI equalized signal socket

F-37 · Venezia · Garby Colonial · Garby
Refs. 35-711, 35-712, 35-713, 35-714
30-712, 30-714, 30-713, 30-709
37-711, 37-712, 37-713, 37-714

Referencia Reference	Tipo Type	Pérd. inserción (dB) Insertion loss (dB)		SALIDA OUT	Pérd. inserción (dB) Insertion loss (dB)	
		MATV 5-862 MHz	SAT-FI 950-2150 MHz		MATV 5-862 MHz	SAT-FI 950-2150 MHz
30-712 35-712 37-712	Única Single	-	-	R/TV	0,6	-
30-714 35-714 37-714	Intermedia B Intermediate B	1,02	2	SAT	-	1,5
30-713 35-713 37-713	Intermedia A Intermediate A	3,5	5	R/TV	13	13,5
30-709 35-711 37-711	Final T	-	-	SAT	13	14
				R/TV	8,5	9
				SAT	7,5	10
				R/TV	4	5
				SAT	4	5

Máximo número de tomas: 8 (dependiendo de la potencia de la señal de entrada).
Maximum number of sockets: 8 (depending on the entering signal power).

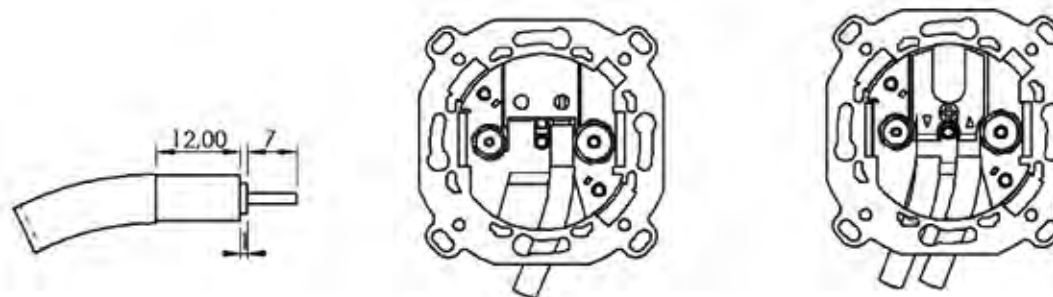
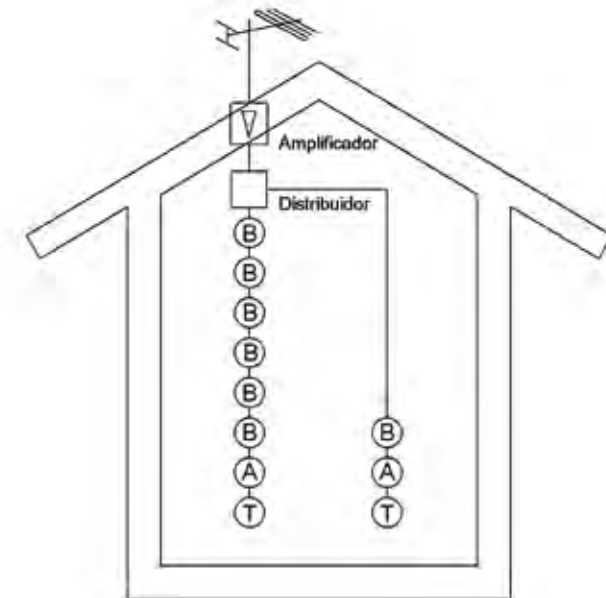
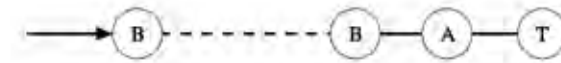

Doble toma teléfono 4-6 vías. Esquema de conexión.
 Double telephone socket 4-6 ways. Connection schemes.

1 línea (las dos tomas la misma línea) 1 line (two sockets in the same line)

Esquema de conexión interna
 Internal Connection Schemes

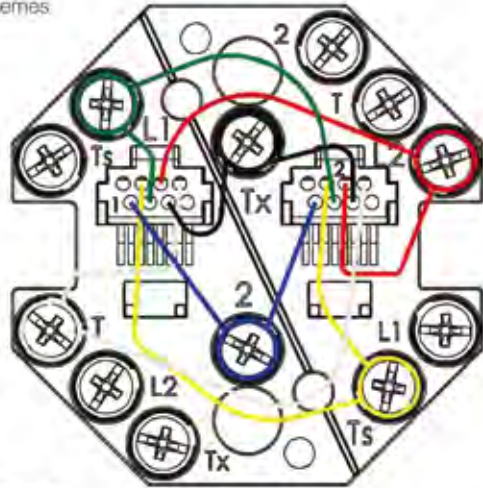

Esquema de conexión externa
 External Connection Schemes

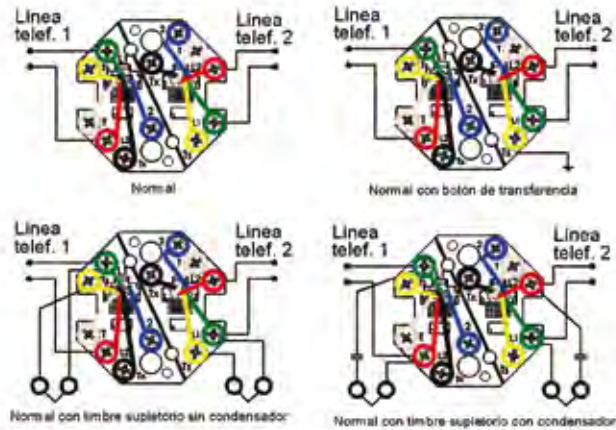

2 líneas independientes 2 independent lines

Esquema de conexión interna
 Internal Connection Schemes

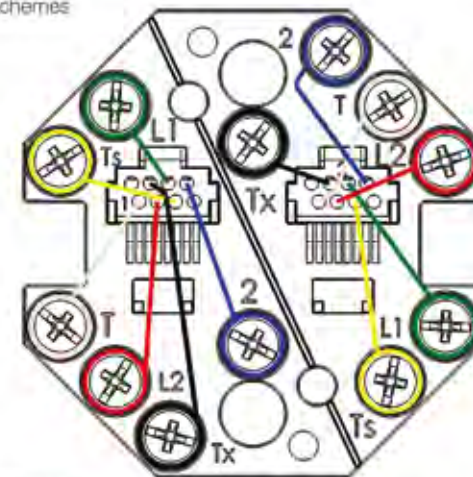

Esquema de conexión externa
 External Connection Schemes

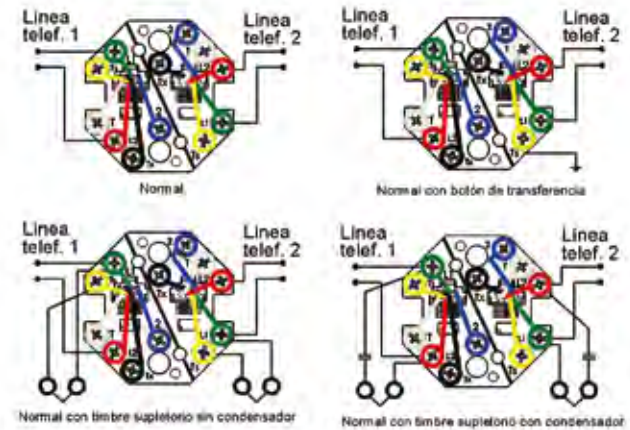

WIRING DIAGRAM TELEPHONE SOCKETS

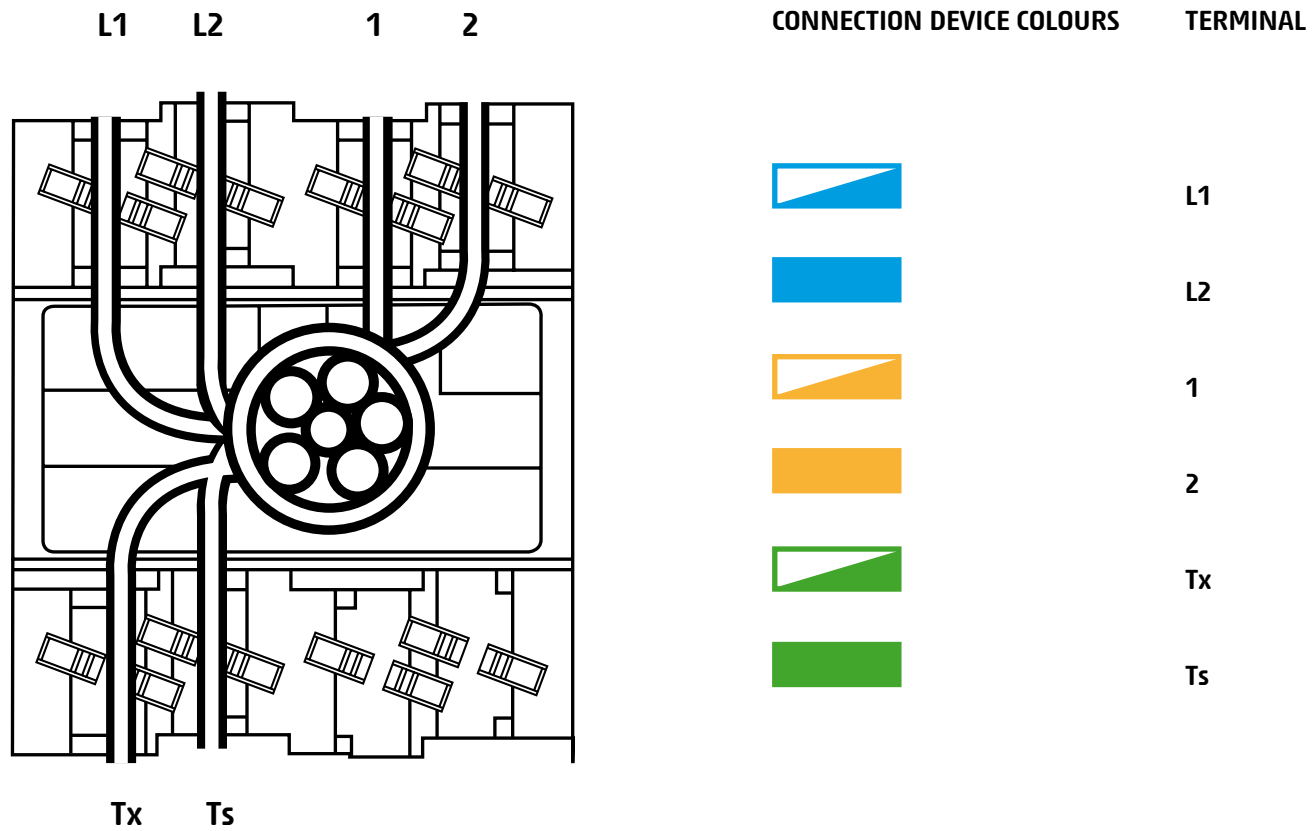

Sonido · Ficha técnica y esquemas de conexión

Sound · Technical file and connection schemes

Sistema de sonido colecciones Garby Colonial, F-37 y Venezia

Garby Colonial, F-37 and Venezia collections sound system

DESCRIPCIÓN

Sintonizador de radio (Ref. 31-925, 35-925)

- Compatible únicamente con centrales de sonido. Ref. 95947050
- Búsquedas de emisoras SCAN (sintoniza la emisora desde el mando mediante pulsación).
- Regulador de volumen mediante giro del mando.
- Instalación estéreo o monofónica.
- Impedancia mínima de carga: 8 Ω.
- Máximo número de altavoces en paralelo por canal:
 - De 1 a 4 altavoces de 32 Ω.
 - De 1 a 2 altavoces de 16 Ω.
 - De 1 de 8 Ω.
- Máximo número de altavoces en serie por canal:
 - 1 altavoz de 32 Ω.
 - De 1 a 2 de 16 Ω.
 - De 1 a 4 de 8 Ω.
- Margen de regulación: 32 dB.

Potenciómetro (Ref. 31-924, 35-924 y 37-924)

- Compatible con Ref. 95946050 o con cualquier amplificador.
- Regulador de volumen.
- Instalación estéreo o monofónica.
- Impedancia mínima de carga: 8 Ω.
- De 1 a 4 altavoces de 32 Ω, 1 ó 2 de 16 Ω ó 1 de 8 Ω por canal.
- Margen de regulación: 32 dB.

Altavoz para caja universal (Ref. 31-926, 35-926 y 37-926)

- Potencia 2 W.
- Impedancia 16 Ω.
- Sensibilidad: 82 dB.
- Respuesta: 150-16.000 Hz.
- Ángulo de cobertura: 155°.

DESCRIPTION

Radio Tuner (Refs. 31-925, 35-925)

- Only compatible with sound centrals. Ref. 95947050
- Seek of radio stations with SCAN system (tunes automatically with one touch).
- Regulates the volume by turning the control right or left.
- Stereo or Mono installations.
- Minimal load impedance: 8 Ω.
- Maximum number of loudspeakers in parallel by channel:
 - From 1 to 4 of 32 Ω.
 - From 1 to 2 of 16 Ω.
 - One loudspeakers of 8 Ω.
- Maximum number of loudspeakers in serial by channel:
 - One Loudspeaker of 32 Ω.
 - From 1 to 2 of 16 Ω.
 - From 1 to 4 of 8 Ω.
- Regulation range: 32 dB.

Potentiometer (Refs. 31-924, 35-924, 37-924)

- Compatible with Ref. 95946050 or any amplifier.
- Volume regulator.
- Stereo or Mono installation.
- Minimal load impedance: 8 Ω.
- From 1 to 4 loudspeakers of 32 Ω, 1 or 2 of 16 Ω or 1 of 8 Ω by channel.
- Regulation range: 32 dB.

Loudspeaker for universal box 65x65x40 (Ref.31-926, 35-926, 37-926)

- Power 2 W.
- Impedance 16 Ω.
- Sensitivity: 82 dB.
- Response: 150-16.000 Hz
- Coverage angle: 155°.

Refs.

31-92X

35-92X

37-92X

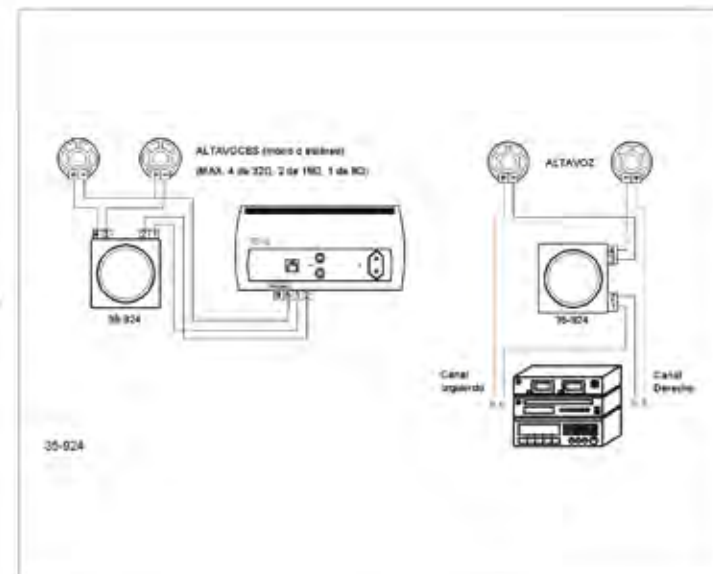
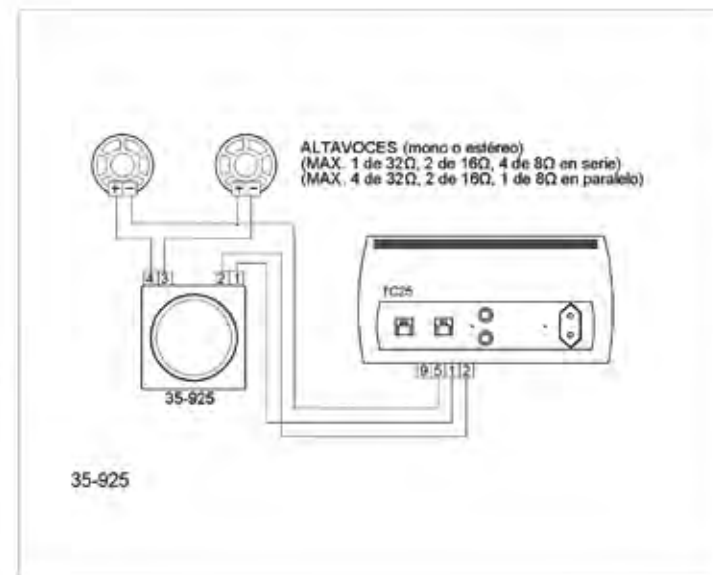



Interior Design: Xavier Cruz - Photography: Jordi Canosa
Innenausstattung: Xavier Cruz - Fotografie: Jordi Canosa
Дизайн интерьера: Xavier Cruz - Фотографуи: Jordi Canosa

Collections · News · Novelties · Events · Trade fairs

www.Fontini.com

An easy tool to find the best interior design solution for your needs.

Mit diesem einfachen Werkzeug finden Sie die dekorativen Lösungen, die Ihren Bedürfnissen am Besten entsprechen.

Простой способ подобрать наилучшее решение в области дизайна интерьера.



Fontini EXPRESS SERVICE 24H

Fontini LET'S TALK
+34 902 120 103

Collections · News · Novelties · Events · Trade fairs

www.Fontini.com

An easy tool to find the best interior design solution for your needs.

Mit diesem einfachen Werkzeug finden Sie die dekorativen Lösungen, die Ihren Bedürfnissen am Besten entsprechen.

Простой способ подобрать наилучшее решение в области дизайна интерьера.



Fontini EXPRESS SERVICE 24H

Fontini LET'S TALK
+34 902 120 103

CERTIFICATIONS ZERTIFIZIERUNGEN CERTIFIKAZIYA



Quality, reliability and safety of our products are essential. We hold ISO 9001:2000 quality certificates and AENOR, NF and GOST product certificates, fulfilling the European laws of Low Voltage Electrotechnical Regulation.

Die Qualität, Zuverlässigkeit und Sicherheit unserer Produkte sind uns sehr wichtig. Mit den Qualitätszertifizierungen ISO 9001:2000 und den Produktzertifizierungen AENOR, NF und GOST erfüllen wir die Niederspannungsrichtlinien der EG.

Качество, надежность и безопасность наших изделий являются нашими приоритетами. Мы располагает сертификатами качества ISO 9001:2000 и товарными сертификатами AENOR, NF и GOST, свидетельствующими о выполнении европейских норматив безопасности низковольтного электротехнического оборудования.

Require quality. require Fontini

Verlangen Sie Qualität, verlangen Sie Fontini

Требуйте качества – заказывайте Fontini!

CUSTOMIZING PERSONALISIERUNG ПЕРСОНАЛИЗАЦИЯ



CUSTOMIZE YOUR PRODUCT:

In Fontini we adapt ourselves to your needs offering the possibility to customize your collections:

From a special hotel logo-brand name, up to a color, a texture, a material or a limited edition design project.

Therefore, we have an exclusive service of personal attention at your disposal to advise you on the adjustment or the development of the product.

Photo: Pushbutton - Villamagna Hotel, Madrid (special limited edition)

Design: Thomas Urquijo - Resco Decoración

PERSONALISIEREN SIE IHR PRODUKT:

Bei Fontini passen wir uns Ihren Bedürfnissen an. Sie haben die Möglichkeit, unsere Kollektionen nach Ihren persönlichen Anforderungen anzupassen, sei es mit einer spezifischen Marke für ein Hotel, einer bestimmten Farbe, einer Oberflächenbeschaffenheit, einem Material oder einem umfassenden Design-Projekt für limitierte Auflagen.

Unser Mitarbeiterteam und unsere Techniker stehen Ihnen bei der Ausarbeitung oder Anpassung Ihres Produkts für beste Ergebnisse zur Verfügung.

Foto: Drucktaster - Hotel Villamagna, Madrid (limitierte Spezialauflage)

Design: Thomas Urquijo - Resco Decoración

ПЕРСОНАЛИЗИРУЙТЕ ПРИОБРЕТАЕМОЕ ИЗДЕЛИЕ:

В Fontini мы учитываем Ваши потребности и предлагаем Вам возможность персонализировать наши коллекции: от нанесения фирменного знака отеля или изменения колорита, текстуры и материала до персонального проекта дизайна ограниченных серий продукции.

К Вашим услугам – наша команда профессионалов и техническая помощь, направленная на достижение оптимальных результатов адаптации или разработки изделия.

Фото: нажимный выключатель – отель «Вильямагна» (Villamagna), г. Мадрид (специальный ограниченный выпуск)

Дизайн: Томас Уркихо - Resco Decoración

©2009 Fontini, S.A.

Supervisión técnica: Roger Font / Elodie Posso

Creación y diseño: Dlab Advertising

Impresión: Impresiones Generales, S.A.

D. Legal: B-15.336-2009

Catálogo 23

Los colores de los productos fotografiados en este catálogo están sujetos a los cambios de tonalidades propios de los materiales naturales con que están fabricados, así como a las desviaciones cromáticas de la reproducción impresa.

Todas las referencias, códigos y medidas son válidos salvo error tipográfico.

Fontini, S.A. se reserva el derecho a modificar el contenido de este catálogo sin previo aviso.

EL PAPEL QUE SIRVE COMO SOPORTE PARA ESTA PUBLICACIÓN
HA SIDO FABRICADO A PARTIR DE PASTAS PRODUCIDAS BAJO
EL PROCESO KRAFT BEKP (UWF UNCOATED WOOD FREE)
Y ECF (ELEMENTAL CHLORINE FREE)



Fontini

Tel. Atención Profesional:
902 120 103

Pol. Ind. Can Bernades-Subirà C/ Anoia, 15 080130
Santa Perpetua de Mogoda (Barcelona) Spain
Tel.: (+34) 93.574.33.30 Fax: (+34) 93.574.21.19
Mail: info@fontini.com www.fontini.com